

Rowenta



FR

EN

DE

NL

IT

ES

PT

EL

TR

RU

UK

AR

PL

LV

EE

LT

CZ

SK

HU

RO

BG

HR

SL

BS

SR

Ultimate Experience

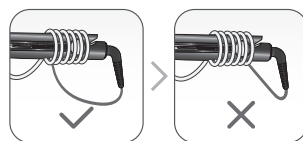
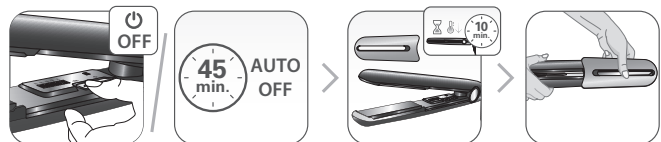
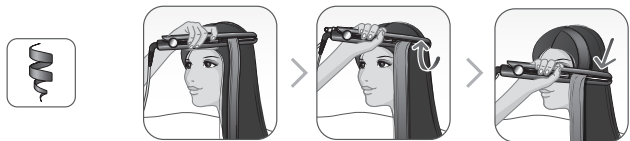
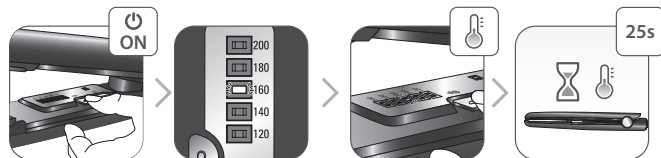
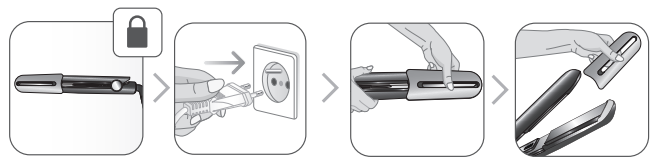
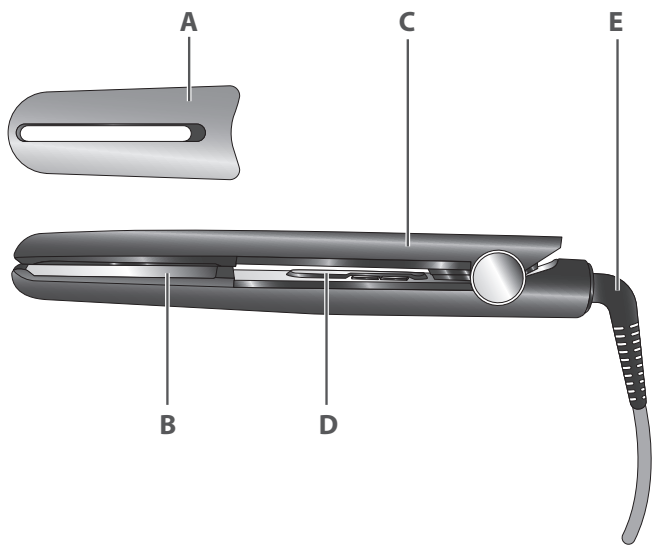

1. DESCRIPTION GENERALE

- A. COUVERCLE DE PROTECTION
- B. PLAQUES CHAUFFANTES EN CÉRAMIQUE
- C. AFFICHAGE LED
- D. INTERRUPTEUR MARCHÉ / ARRÊT / CONTRÔLE DE LA TEMPÉRATURE
- E. CORDON D'ALIMENTATION / PRISE ROTATIVE DU CORDON D'ALIMENTATION

2. CONSEILS DE SECURITE

- Pour votre sécurité, cet appareil est conforme aux normes et réglementations applicables (Directives Basse Tension, Compatibilité Electromagnétique, Environnement...).
- Les accessoires de l'appareil deviennent très chauds pendant l'utilisation. Evitez le contact avec la peau. Assurez-vous que le cordon d'alimentation ne soit jamais en contact avec les parties chaudes de l'appareil.
- Vérifiez que la tension de votre installation électrique correspond à celle de votre appareil. Toute erreur de branchement peut causer des dommages irréversibles non couverts par la garantie.

Le modèle SF8210 est fabriqué par le Groupe SEB - 38780 Pont Eveque - France.

Cet appareil est conçu pour être aussi utilisé dans des zones commerciales.

- Pour une protection supplémentaire, l'installation d'un dispositif à courant résiduel (RCD) ayant un courant de fonctionnement résiduel nominal n'excédant pas 30 mA est conseillée dans le circuit électrique alimentant la salle de bain. Demandez conseil à l'installateur.

- L'installation de l'appareil, et son utilisation doit toutefois être conforme aux normes en vigueur dans votre pays.

- ATTENTION : ne pas utiliser cet appareil près des baignoires, douches, lavabos ou autres récipients contenant de l'eau. 

- Lorsque l'appareil est utilisé dans une salle de bain, débranchez-le après usage, car la proximité de l'eau représente un danger, même lorsque l'appareil est éteint.

- Cet appareil peut être utilisé par des enfants âgés de 8 ans et plus et des personnes ayant des capacités physiques, sensorielles ou mentales réduites ou un manque d'expérience et de connaissances, s'ils ont reçu un encadrement ou des instructions concernant l'utilisation de l'appareil en toute sécurité et comprennent les risques encourus. Les enfants ne doivent pas jouer avec l'appareil. Les enfants ne doivent ni nettoyer l'appareil ni s'occuper de son entretien sans surveillance.

- Cet appareil n'est pas prévu pour être utilisé par des personnes (y compris les enfants) dont les capacités physiques, sensorielles ou mentales sont réduites, ou des personnes dénuées d'expérience ou de connaissance, sauf si elles ont pu bénéficier, par l'intermédiaire d'une personne responsable de leur sécurité, d'une surveillance ou d'instructions préalables concernant l'utilisation de l'appareil. Il convient de surveiller les enfants pour s'assurer qu'ils ne jouent pas avec l'appareil.

- Si le câble d'alimentation est endommagé, il doit être remplacé par le fabricant, son service après-vente ou une personne de qualification similaire, afin d'éviter un danger.

- N'utilisez pas votre appareil et contactez un Centre Service Agréé si : votre appareil est tombé, si l'affichage led clignote plus de 2 minutes, s'il ne fonctionne pas normalement.
- L'appareil doit être débranché : avant le nettoyage et l'entretien, en cas d'anomalie de fonctionnement, dès que vous avez terminé de l'utiliser.
- Ne pas utiliser si le cordon est endommagé.
- Ne pas immerger ni passer sous l'eau, même pour le nettoyage.
- Ne pas tenir avec les mains humides.
- Ne pas tenir par le boîtier qui est chaud, mais par la poignée.
- Ne pas débrancher en tirant sur le cordon, mais en tirant par la prise.
- Ne pas utiliser de prolongateur électrique.
- Ne pas nettoyer avec des produits abrasifs ou corrosifs.
- Ne pas utiliser par température inférieure à 0 °C et supérieure à 35 °C.
- Ne pas utiliser sur cheveux mouillés.
- Danger de brûlure. Conserver l'appareil hors de portée des jeunes enfants, en particulier lors de son utilisation et de son refroidissement.
- Lorsque l'appareil est raccordé à l'alimentation, ne jamais le laisser sans surveillance.
- Toujours placer l'appareil avec le support, s'il existe, sur une surface plate stable, résistant à la chaleur.
- Ne pas mettre l'embout de protection (selon modèle) quand l'appareil est en marche.

GARANTIE

Ce produit est garanti 2 ans pour le grand public et 1 an pour un usage professionnel (selon la loi en vigueur).

La garantie devient nulle et invalide en cas d'utilisation incorrecte.

3. UTILISATION

Pour vous aider à déterminer la température de lissage la plus adaptée à vos cheveux, suivez ces instructions :

- De 120 °C à 160 °C pour ces cheveux fragiles, fins, colorés ou décolorés.
- De 180 °C à 200 °C pour des cheveux sains, résistants et robustes.

Comment lisser vos cheveux ? :

1. Sélectionnez la température désirée.
2. Placez une mèche de cheveux entre les plaques, à la racine. (voir schéma)
3. Fermez les plaques et faites glisser l'appareil le long de la mèche jusqu'à l'extrémité.

Comment friser, coiffer vos cheveux ? :

1. Sélectionnez la température désirée.
2. Placez une mèche de cheveux entre les plaques, à la racine (comme si vous lissiez vos cheveux). (voir schéma)
3. Faites tourner l'appareil sur un demi-tour (180 °). (voir schéma)
4. Faites glisser lentement l'appareil jusqu'à l'extrémité de la mèche. Enlevez l'appareil, la boucle prend forme. (voir schéma)

4. VOUS RENCONTREZ DES DIFFICULTÉS?

- **Vous n'êtes pas satisfait(e) des résultats obtenus avec votre lisseur :**
 - Appuyez les plaques de lissage plus fermement contre votre mèche de cheveux.
 - Faites glisser votre lisseur plus lentement.
 - Augmentez la température.

• **Les plaques ne sont pas statiques.**

- C'est tout à fait normal, le lisseur est équipé de plaques mobiles pour obtenir de meilleurs résultats avec votre lisseur.

• **L'appareil arrête de chauffer après un certain temps:**

- Ceci est normal, car cet appareil a un système d'arrêt automatique.

PARTICIPONS À LA PROTECTION DE L'ENVIRONNEMENT !



① Votre appareil contient de nombreux matériaux valorisables ou recyclables.

➔ Confiez celui-ci dans un point de collecte ou à défaut dans un centre service agréé pour que son traitement soit effectué.



FR

Cet appareil, ses accessoires, piles et cordons se recyclent

À DÉPOSER EN MAGASIN



À DÉPOSER EN DÉCHÈTERIE



Points de collecte sur www.quefairedemesdechets.fr
Privilégiez la réparation ou le don de votre appareil !

Ces instructions sont également disponibles sur notre site Internet

www.rowenta.com.



Read the instructions carefully as well as the safety guidelines before use.

1. GENERAL DESCRIPTION

- A. SAFETY CAP
- B. CERAMIC HEAT PLATES
- C. LED DISPLAY
- D. ON/OFF SWITCH/ TEMPERATURE CONTROL
- E. POWER SUPPLY CORD / ROTATING POWER CORD OUTLET

2. SAFETY INSTRUCTIONS

- For your safety, this appliance complies with the applicable standards and regulations (Low Voltage Directive, Electromagnetic Compatibility, Environmental...).
 - The appliance's accessories become very hot during use. Avoid contact with the skin. Make sure that the supply cord never comes into contact with the hot parts of the appliance.
 - Check that the voltage of your electricity supply matches the voltage of your appliance.
 - Any error when connecting the appliance can cause irreparable harm, not covered by the guarantee.
- Model SF8210 manufacturer by Groupe SEB - 38780 Pont Eveque - France.
This appliance is designed to be also used in commercial areas.
- For additional protection, the installation of a residual current device (RCD) having a rated residual operating current not exceeding 30 mA is advisable in the electrical circuit supplying the bathroom. Ask for installer for advice.
 - The installation of the appliance and its use must however comply with the standards in force in your country.
 - **WARNING:** The crossed bath tub symbol (ISO 7010-P026 (2011-05)) on the appliance means not to use this appliance near bathtubs, showers, basins or other vessels containing water. 
 - This appliance is not intended for use by persons (including children) with reduced physical, sensory or mental capabilities, or lack of experience and knowledge, unless they have been given supervision or instruction concerning use of the appliance by a person responsible for their safety. Children should be supervised to ensure that they do not play with the appliance.
 - When the appliance is used in a bathroom, unplug it after use since the proximity of water presents a hazard even when the appliance is switched off.
 - This appliance can be used by children aged from 8 years and above and persons with reduced physical, sensory or mental capabilities or lack of experience and knowledge if they have been given supervision or instruction concerning use of the appliance in a safe way and understand the hazards involved. Children shall not play with the appliance. Cleaning and user maintenance shall not be made by children without supervision.
 - If the supply cord is damaged, it must be replaced by the manufacturer, its service agent or similarly qualified persons in order to avoid a hazard.
 - Stop using your appliance and contact an Authorised Service Centre if: Your appliance has fallen, if the LED display blinks for over 2 minutes, if it is not operating normally.

- The appliance must be unplugged:
 - before cleaning and maintenance procedures.
 - if it is not working correctly.
 - as soon as you have finished using it.
 - if you leave the room, even momentarily.
- Do not use if the cord is damaged.
- Do not immerse or put under running water, even for cleaning purposes.
- Do not hold with damp hands.
- Do not hold the appliance by the casing, which is hot, but by the handle.
- Do not unplug by pulling on the cord, rather pull out by the plug.
- Do not use an electrical extension lead.
- Do not clean with abrasive or corrosive products.
- Do not use at temperatures below 0°C and above 35°C.
- Do not use on wet hair.
- Burn hazard. Keep appliance out of reach from young children, particularly during use and cool down.
- When the appliance is connected to the power supply, never leave it unattended.
- Always place the appliance with the stand, if any, on a heat-resistant, stable flat surface.
- Do not put the protective cap (depending on the model) on when the appliance is switched on.

GUARANTEE

This product is guaranteed 2 years for domestic use and 1 year for professional use (according to current law).

The guarantee becomes null and void in the case of improper usage.

3. OPERATION

To help you decide the most suitable straightening temperature for your hair, here's a guide:

- From 120°C to 160°C for fragile, fine, coloured or discoloured hair.
- From 180°C to 200°C for healthy, resistant, robust hair.

How should you straighten your hair? :

1. Select the desired temperature.
2. Place a lock of hair between the plates, at the roots. (see Fig)
3. Close the plates and glide the device along the hair to the ends.

How should you curl, style your hair? :

1. Select the desired temperature.
2. Place a lock of hair between the plates, at the roots (as if you were straightening your hair). (see Fig)
3. Turn the appliance through a half-turn (180°). (see Fig)
4. Slowly slide the appliance down to the tips of your hair. Remove the appliance, the curl is taking shape. (see Fig)

4. HAVING TROUBLE?

• You're not happy with the results you're getting from your straightener:

- Press the straightener plates more firmly against your hair section.
- Slide your straightener more slowly.
- Increase the temperature.

• The plates are not fixed.

- This is quite normal, the straightener is fitted with a mobile plate to get better results from your straightener.

• The appliance stops heating after a certain amount of time:

- This is normal, as this appliance has an automatic shut-off system.

ENVIRONMENT PROTECTION FIRST!



① Your appliance contains valuable materials which can be recovered or recycled.

➡ Leave it at a local civic waste collection point.

These instructions are also available on our website www.rowenta.com.

Lesen Sie die Gebrauchsanleitung sorgfältig vor der ersten Inbetriebnahme ihres Gerätes durch. Eine unsachgemäße Bedienung entbindet den Hersteller von jeglicher Haftung.

1. ALLGEMEINE BESCHREIBUNG

- A. SCHUTZABDECKUNG
- B. KERAMIK-HEIZPLATTEN
- C. LED-DISPLAY
- D. EIN/AUSSCHALTER/TEMPERATURREGLER
- E. STROMKABEL/DREHBARES KABELGELENK

2. SICHERHEITSHINWEISE

- Um Ihre Sicherheit zu gewährleisten, entspricht dieses Gerät den gültigen Normen und Bestimmungen (Niederspannung, elektromagnetische Verträglichkeit, Umwelt...).
- Die Zubehöerteile dieses Gerätes werden während des Betriebs sehr heiß. Vermeiden Sie es, sie mit der Haut in Kontakt zu bringen. Versichern Sie sich, dass das Stromkabel nicht mit den heißen Teilen des Geräts in Kontakt gerät.
- Überprüfen Sie, dass die Betriebsspannung Ihres Geräts mit der Spannung Ihrer Elektroinstallation übereinstimmt. Ein fehlerhafter Anschluss kann irreparable Schäden hervorrufen, die nicht von der Garantie abgedeckt sind.

Model SF8210 hergestellt von der Groupe SEB - 38780 Pont Eveque - Frankreich.

Dieses Gerät wurde auch für die Verwendung in gewerblichen Bereichen entwickelt.

- Zum zusätzlichen Schutz sollte das Gerät an den Stromkreis des Badezimmers mit einer Fehlerstrom-Schutzeinrichtung für Wechselstrom mit 30 mA Nennfehlerstrom angeschlossen werden. Lassen Sie sich von Ihrem Elektroinstallateur beraten.
- Die Installation des Geräts muss den in Ihrem Land gültigen Normen entsprechen.
- **WARNHINWEIS:** Verwenden Sie dieses Gerät nicht in der Nähe einer Badewanne, einer Dusche, eines Waschbeckens oder eines sonstigen Behälters, der Wasser enthält. 

• Wenn das Gerät in einem Badezimmer eingesetzt wird, muss es nach dem Gebrauch ausgesteckt werden, da die Nähe von Wasser selbst bei ausgeschaltetem Gerät eine Gefahrenquelle darstellen kann.

• Dieses Gerät darf nicht von Personen (inbegriffen Kindern) mit eingeschränkten körperlichen, sensorischen oder geistigen Fähigkeiten benutzt werden. Das Gleiche gilt für Personen, die keine Erfahrung mit dem Gerät besitzen oder sich mit ihm nicht auskennen, außer wenn sie von einer für ihre Sicherheit verantwortlichen Person beaufsichtigt werden oder von dieser mit dem Gebrauch des Gerätes vertraut gemacht wurden. Kinder müssen beaufsichtigt werden, damit sie nicht mit dem Gerät spielen.

• Das Gerät darf von Kindern ab 8 Jahren und Personen, deren körperliche oder mentale Unversehrtheit oder deren Wahrnehmungsfähigkeit eingeschränkt ist, oder Personen mit mangelnden Kenntnissen und Erfahrungen benutzt werden, sofern sie beaufsichtigt werden oder eine Einweisung in den sicheren Gebrauch des Geräts erhalten haben und die damit verbundenen Risiken verstehen. Kindern sollte das Spielen mit dem Gerät untersagt werden. Kinder dürfen das Gerät ohne Aufsicht nicht reinigen oder warten.

- Wenn das Stromkabel beschädigt ist, darf es, um jedwede Gefahr zu vermeiden, nur vom Hersteller, dem Kundendienst oder ähnlich qualifizierten Personen ausgetauscht werden.
- Benutzen Sie das Gerät nicht und treten Sie mit einem zugelassenen Kundendienstcenter in Kontakt, wenn: Ihr Gerät ist heruntergefallen; die LED-Anzeige blinkt länger als 2 Minuten; das Gerät funktioniert nicht ordnungsgemäß.
- Das Gerät muss ausgesteckt werden: vor Reinigung und Wartung, bei Funktionsstörungen und sofort nach dem Gebrauch.
- Wenn das Stromkabel beschädigt ist, darf das Gerät nicht benutzt werden.
- Nicht ins Wasser tauchen und nicht unter fließendes Wasser halten, auch nicht zur Reinigung.
- Fassen Sie das Gerät nicht mit feuchten Händen an oder wenn Sie barfuss sind.
- Stecken Sie das Gerät nicht durch Ziehen am Stromkabel aus, sondern ziehen Sie den Stecker aus der Steckdose.
- Benutzen Sie kein Verlängerungskabel.
- Reinigen Sie das Gerät nicht mit scheuernden oder ätzenden Produkten.
- Betreiben Sie das Gerät nicht bei Temperaturen unter 0 °C oder über 35 °C.
- Nicht bei nassem Haar verwenden
- Verbrennungsgefahr. Halten Sie das Gerät außerhalb der Reichweite von kleinen Kindern, insbesondere während des Gebrauchs und des Abkühlens.
- Lassen Sie das Gerät niemals unbeaufsichtigt, wenn es an die Stromversorgung angeschlossen ist.
- Stellen Sie das Gerät immer mit dem Standfuß auf und, falls vorhanden, immer auf eine hitzebeständige, stabile, ebene Oberfläche.
- Setzen Sie die Schutzkappe (modellabhängig) nicht auf, wenn das Gerät eingeschaltet ist.

GARANTIE

Jeder Eingriff, außer der im Haushalt üblichen Reinigung und Pflege durch den Kunden, muss durch den Kundendienst erfolgen.

Dieses Produkt ist mit einer 2-Jahres-Garantie für den Privatgebrauch und einer 1-Jahres-Garantie für den gewerblichen Gebrauch versehen (gemäß geltendem Recht).

Bei unsachgemäßer Benutzung erlischt die Garantie.

3. ANWENDUNG

Orientierungshilfe für die Auswahl der am besten geeigneten Glättungstemperatur für Ihr Haar:

- Von 120 °C bis 160 °C für brüchiges, feines, gefärbtes oder entfärbtes Haar
- Von 180 °C bis 200 °C für gesundes, strapazierfähiges kräftiges Haar

So glätten Sie Haare:

1. Gewünschte Temperatur auswählen.
2. Eine Haarsträhne an den Wurzeln zwischen die Platten (siehe Abb.).
3. Platten schließen und das Gerät entlang der Strähne bis zu den Haarspitzen ziehen.

So locken, frisieren Sie Haare:

1. Gewünschte Temperatur auswählen.
2. Eine Haarsträhne an den Wurzeln zwischen die Platten legen (als ob Sie Ihr Haar glätten würden) (siehe Abb.).
3. Das Gerät um eine halbe Drehung (180°) drehen (siehe Abb.).
4. Das Gerät langsam nach unten zu den Haarspitzen ziehen. Gerät entfernen, das Haar beginnt sich zu locken (siehe Abb.).

4. GIBT ES SCHWIERIGKEITEN?

• **Sie sind mit den Ergebnissen des Glätteisens nicht zufrieden:**

- Pressen Sie die Platten des Glätteisens fester auf Ihre Haarsträhne.
- Ziehen Sie Ihr Glätteisen langsamer entlang der Strähne.
- Erhöhen Sie die Temperatur.

• **Die Platten sind nicht statisch.**

- Dies ist normal; das Glätteisen ist mit einer beweglichen Platte versehen, damit Sie bessere Ergebnisse mit Ihrem Glätteisen erzielen.

• **Das Gerät hört nach einer gewissen Zeit auf, sich zu erhitzen:**

- Dies ist normal, da das Gerät über eine automatische Abschaltfunktion verfügt.

BEDEUTUNG DES SYMBOLS „DURCHGESTRICHENE MÜLLTonne“



Das auf Elektro- und Elektronikgeräten regelmäßig abgebildete Symbol einer durchgestrichenen Mülltonne weist darauf hin, dass das jeweilige Gerät am Ende seiner Lebensdauer getrennt vom unsortierten Siedlungsabfall zu erfassen ist.

GETRENNTE ERFASSUNG VON ALTGERÄTEN

Elektro- und Elektronikgeräte, die zu Abfall geworden sind, werden als Altgeräte bezeichnet. Besitzer von Altgeräten haben diese einer vom unsortierten Siedlungsabfall getrennten Erfassung zuzuführen. Altgeräte gehören insbesondere nicht in den Hausmüll, sondern in spezielle Sammel- und Rückgabesysteme.

Die getrennte Entsorgung eines Haushaltsgerätes vermeidet mögliche negative Auswirkungen auf die Umwelt und die menschliche Gesundheit, die durch eine nicht vorschriftsmäßige Entsorgung bedingt sind. Zudem ermöglicht wird die Wiederverwertung der Materialien, aus denen sich das Gerät zusammensetzt, was wiederum eine bedeutende Einsparung an Energie und Ressourcen mit sich bringt.

Enthalten die Produkte Batterien und Akkus oder Lampen, die aus dem Altgerät zerstörungsfrei entnommen werden können, sind Sie als Endnutzer gesetzlich dazu verpflichtet, diese vor der Entsorgung zu entnehmen und getrennt als Batterie bzw. Lampe zu entsorgen.

MÖGLICHKEITEN DER RÜCKGABE VON ALTGERÄTEN

Besitzer von Altgeräten aus privaten Haushalten können diese bei den Sammelstellen der öffentlich-rechtlichen Entsorgungsträger oder bei den von Herstellern oder Vertreibern im Sinne des ElektroG eingerichteten Rücknahmestellen unentgeltlich abgeben. Auskünfte zur nächsten Abfallsammelstelle erhalten Sie beim Hersteller oder Händler

DATENSCHUTZ

Wir weisen alle Endnutzer von Elektro- und Elektronikaltgeräten darauf hin, dass Sie für das Löschen personenbezogener Daten auf den zu entsorgenden Altgeräten selbst verantwortlich sind.

Diese Sicherheitshinweise sind auch auf unserer Website

www.rowenta.com verfügbar.



Lees voor ieder gebruik de gebruiksaanwijzing en de veiligheidsvoorschriften aandachtig door.

1. ALGEMENE BESCHRIJVING

- A. VEILIGHEIDSKAP
- B. KERAMISCHE WARMTEPLATEN
- C. LED-SCHERM
- D. AAN/UIT-SCHAKELAAR/TEMPERATUUREGELAAR
- E. SNOER / DRAAIENDE SNOERUITGANG

2. VEILIGHEIDSADVIEZEN

- Voor uw veiligheid beantwoordt dit apparaat aan de toepasselijke normen en regelgevingen (Richtlijnen Laagspanning, Elektromagnetische Compatibiliteit, Milieu...).
 - De accessoires van het apparaat worden tijdens het gebruik zeer heet. Vermijd contact met de ogen. Zorg dat het netsnoer nooit in contact komt met de hete delen van het apparaat.
 - Controleer of de spanning van uw elektriciteitsinstallatie overeenkomt met die van het apparaat. Een verkeerde aansluiting kan onherstelbare schade veroorzaken die niet door de garantie gedekt wordt.
- Model SF8210 gemaakt door Groupe SEB – 38780 Pont Eveque - Frankrijk
Dit apparaat is ontworpen om tevens in een commerciële omgeving te worden gebruikt.
- Voor extra bescherming wordt aanbevolen om een aardlekschakelaar te installeren met een differentiaalstroom van maximaal 30 mA in het elektrische circuit van de badkamer. Vraag de installateur voor meer advies.
 - De installatie van het apparaat en het gebruik moeten echter voldoen aan de in uw land geldende normen.
 - **WAARSCHUWING:** gebruik dit apparaat niet in de buurt van badkuipen, douches, wasbakken of andere water bevattende reservoirs. 
 - Wanneer het apparaat gebruikt wordt in een badkamer, haal dan de stekker na gebruik uit het stopcontact, aangezien de nabijheid van water gevaar oplevert zelfs wanneer het apparaat is uitgeschakeld.
 - Dit apparaat is niet bedoeld om zonder hulp of toezicht gebruikt te worden door kinderen of andere personen, indien hun fysieke, zintuiglijke of mentale vermogen hen niet in staat stellen dit apparaat op een veilige wijze te gebruiken, tenzij zij van tevoren instructies hebben ontvangen betreffende het gebruik van dit apparaat door een verantwoordelijke persoon. Er moet toezicht zijn op kinderen zodat zij niet met het apparaat kunnen spelen.
 - Dit apparaat mag gebruikt worden door kinderen vanaf 8 jaar, personen met verminderde fysieke, mentale of zintuiglijke capaciteiten en personen die weinig ervaring of kennis hebben op voorwaarde dat ze onder de supervisie staan van een persoon die verantwoordelijk is voor hen of ze genoeg richtlijnen gekregen hebben om het apparaat veilig te kunnen hanteren en de gevaren kennen. Kinderen mogen niet met dit apparaat spelen. Schoonmaak- en onderhoudswerkzaamheden mogen nooit door kinderen zonder toezicht uitgevoerd worden.

- Indien het netsnoer beschadigd is, moet het vervangen worden door de fabrikant, diens servicedienst of een persoon met een gelijkwaardige kwalificatie, om gevaarlijke situaties te voorkomen.
- Gebruik het apparaat niet meer en neem contact op met een erkende Servicedienst indien:
 - Uw apparaat is gevallen, het led-scherm langer dan 2 minuten knippert of het apparaat niet meer normaal werkt.
 - De stekker moet uit het stopcontact gehaald worden:
 - vóór het reinigen en onderhoud van het apparaat
 - bij storingen tijdens het gebruik
 - zodra u het apparaat niet meer gebruikt.
 - Niet gebruiken wanneer het netsnoer beschadigd is.
 - Niet in water onderdompelen of onder de kraan houden, ook niet voor het reinigen.
 - Niet vasthouden met vochtige handen.
 - Niet bij het kastje vasthouden wanneer dit heet is, maar aan de handgreep.
 - De stekker niet uit het stopcontact halen door aan het snoer te trekken, maar alleen via de stekker.
 - Geen verlengsnoer gebruiken.
 - Niet reinigen met schurende of corrosieve middelen.
 - Niet gebruiken bij temperaturen onder 0 °C en boven 35 °C.
 - Gebruik niet op nat haar.
 - Brandgevaar. Houd het apparaat buiten bereik van jonge kinderen, vooral tijdens gebruik, en laat het afkoelen.
 - Laat het apparaat nooit zonder toezicht achter wanneer de stekker nog in het stopcontact zit.
 - Plaats het apparaat altijd met de standaard op een hittebestendige, stabiele en vlakke ondergrond.
 - Plaats de beschermkap niet (afhankelijk van het model) wanneer het apparaat is ingeschakeld.

GARANTIE

Dit product is gewaarborgd voor een periode van 2 jaar voor huishoudelijk gebruik en 1 jaar voor professioneel gebruik (volgens de huidige regelgeving).

De garantie is niet geldig in geval van een oneigenlijk gebruik.

3. GEBRUIK

Om u te helpen met het bepalen van de meest gepaste temperatuur voor het stijlen van uw haar, houd rekening met het volgende:

- Tussen 120°C en 160°C voor breekbaar, fijn, gekleurd of verkleurd haar.
- Tussen 180°C en 200°C voor gezond, stevig en robuust haar.

Hoe uw haar stijlen?:

1. Selecteer de gewenste temperatuur.
2. Stop een lok, bij de wortel, tussen de platen. (zie afb.)
3. Sluit de platen en schuif het apparaat vanaf de wortel tot aan het uiteinde van het haar.

Hoe uw haar krullen of in model brengen?:

1. Selecteer de gewenste temperatuur.
2. Stop een lok, bij de wortel, tussen de platen (zoals voor het stijlen van uw haar). (zie afb.)
3. Maak een halve draai (180°) met het apparaat. (zie afb.)
4. Schuif het apparaat langzaam naar omlaag richting het uiteinde van uw haar. Verwijder het apparaat en de krul wordt gevormd. (zie afb.)

4. LUKT HET STIJLEN NIET ZOALS U WILT?

- **U bent niet tevreden over het verkregen resultaat van uw stijltang:**
 - Druk de stijlplaten steviger tegen uw haarlok.
 - Schuif uw stijltang langzamer omlaag.
 - Verhoog de temperatuur.
- **De platen zijn niet statisch.**
 - Dit is normaal. De stijltang is voorzien van een bewegelijke plaat om betere resultaten met uw stijltang te krijgen.
- **Het apparaat stopt na enige tijd met verwarmen:**
 - Dit is normaal. Het apparaat is uitgerust met een automatische uitschakeling.

WEES VRIENDELIJK VOOR HET MILIEU!



Uw apparaat bevat veel materialen die hergebruikt of gerecycleerd kunnen worden.

➔ Breng het naar een hiervoor bedoeld verzamelpunt of een erkende servicedienst voor verwerking hiervan.

Deze voorschriften kunt u nalezen op onze website www.rowenta.com



Leggere attentamente le istruzioni d'uso e i consigli di sicurezza prima di utilizzare l'apparecchio.

1. DESCRIZIONE GENERALE

A. CAPPUCCIO DI SICUREZZA

B. PIASTRE RISCALDANTI IN CERAMICA

C. DISPLAY

D. INTERRUPTORE ON/OFF E CONTROLLO DELLA TEMPERATURA

E. CAVO DI ALIMENTAZIONE GIREVOLE

2. CONSIGLI DI SICUREZZA

- Per la vostra sicurezza, questo apparecchio è conforme alle norme e normative applicabili (Direttive Bassa Tensione, Compatibilità elettromagnetica, Ambiente,...).
 - Gli accessori dell'apparecchio diventano molto caldi durante l'uso. Evitate il contatto con la pelle. Assicuratevi che il cavo d'alimentazione non sia mai a contatto con le parti calde dell'apparecchio.
 - Verificate che la tensione del vostro impianto elettrico corrisponda a quella dell'apparecchio. Qualsiasi errore di collegamento all'alimentazione può causare danni irreversibili non coperti dalla garanzia.
- Modello SF8210 fabbricato da Groupe SEB - 38780 Pont Eveque - Francia.
Questo apparecchio è progettato per essere utilizzato anche in aree commerciali.

• Per una protezione ulteriore, si consiglia l'installazione nella rete del bagno di un dispositivo a corrente residua (RCD) con una corrente residua nominale non eccedente i 30 mA. Contattare un installatore per consigli e chiarimenti.

• L'installazione dell'apparecchio e il suo utilizzo devono tuttavia essere conformi alle norme in vigore nel vostro paese.

• **AVVERTIMENTO:** Non utilizzare l'apparecchio vicino a vasche da bagno, docce, lavabi o altri contenitori d'acqua. 

• Dopo l'utilizzo in una stanza da bagno, scollegare l'apparecchio dalla presa per evitare danni dal contatto eventuale con acqua o altri liquidi.

• Il presente apparecchio può essere utilizzato da bambini di età superiore a 8 anni e da persone con ridotte capacità fisiche, mentali e sensoriali o non dotate di un livello adeguato di formazione e competenze solo nel caso in cui abbiano ricevuto un'apposita supervisione o istruzioni inerenti all'uso sicuro dell'apparecchio e siano pienamente consapevoli dei pericoli ad esso connessi. I bambini devono astenersi dal giocare con questo apparecchio. La pulizia dell'apparecchio e le relative operazioni di manutenzione non devono essere eseguite da bambini senza la supervisione di un adulto.

• Questo apparecchio non deve essere utilizzato da persone (compresi i bambini) con capacità fisiche, sensoriali o mentali ridotte o da persone prive di esperienza o di conoscenza, a meno che una persona responsabile della loro sicurezza li sorvegli o li abbia preventivamente informati sull'utilizzo dell'apparecchio. È opportuno sorvegliare i bambini per assicurarsi che non giochino con l'apparecchio.

• Se il cavo d'alimentazione è danneggiato, deve essere sostituito dal fabbricante, dal suo servizio assistenza o da persone con qualifica simile per evitare pericoli.

• Non utilizzate l'apparecchio e contattate un Centro Assistenza autorizzato se l'apparecchio è caduto o presenta malfunzionamenti o se il display lampeggia per più di 2 minuti.

- L'apparecchio deve essere staccato dalla corrente: prima di operazioni di pulizia e manutenzione, in caso di anomalia di funzionamento, non appena avete terminato di utilizzarlo.
- Non utilizzare se il cavo è danneggiato.
- Non immergerlo né passarlo sotto l'acqua, nemmeno per la pulizia.
- Non tenerlo con le mani umide.
- Non tenerlo per la carcassa che è calda, ma usare l'impugnatura.
- Non staccare l'apparecchio dalla corrente tirando il cavo, ma afferrare la spina ed estrarla dalla presa.
- Non usare prolunghe elettriche.
- Non pulire con prodotti abrasivi o corrosivi.
- Non usare con temperatura inferiori a 0 °C e superiori a 35 °C.
- Non utilizzare l'apparecchio sui capelli bagnati.
- Rischio di ustioni Tenere l'apparecchio fuori dalla portata di bambini piccoli, in particolare durante l'uso e il raffreddamento.
- Non lasciare l'apparecchio incustodito quando è collegato alla presa di corrente.
- Posizionare sempre l'apparecchio e il suo supporto, se presente, su una superficie piana, stabile e resistente al calore.
- Non inserire l'apparecchio acceso nella custodia protettiva, se presente.

GARANZIA

Questo prodotto è garantito 2 anni per l'uso domestico e 1 anno per l'uso professionale (ai sensi delle leggi vigenti).

La garanzia diventa nulla e non valida in caso di uso non corretto.

3. UTILIZZO

Per aiutarti a selezionare la temperatura più adatta ai tuoi capelli, consulta la guida seguente.

- Da 120°C a 160°C per capelli fragili, fini, tinti o decolorati.
- Da 180°C a 200°C per capelli sani, resistenti e robusti.

Come lisciare i capelli? :

1. Seleziona la temperatura.
2. Posiziona una ciocca di capelli tra le piastre, vicino alle radici. (v. figura)
3. Chiudi le piastre e fai scorrere l'apparecchio lungo i capelli, fino alle punte.

Come arricciare e acconciare i capelli? :

1. Seleziona la temperatura.
2. Posiziona una ciocca di capelli tra le piastre, vicino alle radici (come se stessi per lisciarli). (v. figura).
3. Ruota l'apparecchio di mezzo giro (180°). (v. figura).
4. Fai scorrere l'apparecchio lentamente fino alle punte dei capelli. Rimuovi l'apparecchio; la ciocca manterrà la forma. (v. figura).

4. RISCONTRATE DIFFICOLTÀ?

• Se i risultati non sono soddisfacenti:

- Premi le piastre con maggior pressione sulla ciocca.
- Fai scorrere l'apparecchio più lentamente.
- Aumenta la temperatura.

• Le piastre non sono statiche.

- È normale; l'apparecchio è dotato di una piastra mobile per ottenere risultati migliori.

• **L'apparecchio smette di riscaldarsi dopo un certo intervallo di tempo:**

- È normale; l'apparecchio è dotato di una funzione di spegnimento automatico.

CONTRIBUIAMO ALLA PROTEZIONE DELL'AMBIENTE!



- ① L'apparecchio contiene numerosi materiali valorizzabili o riciclabili.
- ➡ Portatelo in un punto di raccolta, o in sua mancanza, in un centro assistenza autorizzato affinché venga effettuato il trattamento più opportuno.

Le presenti istruzioni d'uso sono anche disponibili sul nostro sito web www.rowenta.com



Lea atentamente el modo de empleo así como los consejos de seguridad antes de utilizar este aparato.

1. DESCRIPCIÓN GENERAL

- A. TAPA DE SEGURIDAD
- B. PLACAS CERÁMICAS TÉRMICAS
- C. VISUALIZADOR LED
- D. INTERRUPTOR ENCENDER/APAGAR / CONTROL DE TEMPERATURA
- E. CABLE DE ALIMENTACIÓN / CABLE DE ALIMENTACIÓN GIRATORIO

2. CONSEJOS DE SEGURIDAD

- Por su seguridad, este aparato cumple las normas y disposiciones aplicables (Directivas de Baja Tensión, Compatibilidad Electromagnética, Medio ambiente...).
- Los accesorios del aparato alcanzan una elevada temperatura durante su uso. Evite el contacto con la piel. Asegúrese de que el cable de alimentación no se encuentre nunca en contacto con las partes calientes del aparato.
- Asegúrese de que la tensión de su instalación eléctrica se corresponde con la de su aparato. Cualquier error de conexión puede causar daños irreversibles que no cubre la garantía.

Modelo SF8210 fabricado por Groupe SEB – 38780 Pont Eveque – Francia.
Este aparato ha sido diseñado para ser utilizado también en zonas comerciales.

- Para mayor protección, en el circuito eléctrico que alimenta al baño es recomendable instalar un dispositivo de corriente residual (RCD) con una corriente operativa residual nominal de como máximo 30 mA. Consulte a su instalador para que le asesore.
- La instalación del aparato y su uso debe cumplir no obstante las normas en vigor en su país.
- ADVERTENCIA: no utilice el electrodoméstico cerca de bañeras, duchas, lavabos u otros elementos que contengan agua.
- Cuando esté utilizando el electrodoméstico en el baño, desenchúfelo después de su uso, pues su proximidad al agua supone un riesgo incluso estando apagado.



- Este electrodoméstico puede ser usado por niños de 8 años en adelante y por personas con discapacidades físicas, sensoriales o mentales o por falta de conocimientos y experiencia en el manejo de este tipo de aparatos, siempre que cuenten con supervisión o hayan recibido instrucciones sobre el uso seguro del electrodoméstico y entiendan los riesgos que implica. Los niños no deberían jugar con el aparato. La limpieza y el mantenimiento de usuario no deben realizarlas niños sin supervisión.
- Este aparato no está diseñado para ser utilizado por personas (incluidos los niños) cuyas capacidades físicas, sensoriales o mentales sean reducidas, o por personas carentes de experiencia o de conocimiento, salvo si éstas han contado por medio de una persona responsable de su seguridad, con una vigilancia o con instrucciones previas relativas al uso del aparato. Se recomienda vigilar a los niños para asegurarse de que no juegan con el aparato.
- En caso de que el cable de alimentación esté dañado, éste deberá ser sustituido por el fabricante, su servicio postventa o por personas cualificadas con el fin de evitar cualquier peligro.

- No utilice el aparato y contacte con un Centro de Servicio Autorizado si: su aparato ha caído al suelo, si el visualizador LED parpadea durante más de 2 minutos, si no funciona de modo normal.
- El aparato debe desconectarse antes de su limpieza y mantenimiento, en caso de anomalías en su funcionamiento, una vez que haya terminado de utilizarlo.
- No lo utilice si el cable está dañado.
- No sumerja ni pase el aparato por el agua, ni siquiera para limpiarlo.
- No lo sujete con las manos húmedas.
- No lo sujete por la carcasa que está caliente, sino por el asa.
- No lo desconecte tirando del cable, sino tirando del enchufe.
- No utilice ningún alargador eléctrico.
- No lo limpie con productos abrasivos o corrosivos.
- No lo utilice con una temperatura inferior a 0°C ni superior a 35°C.
- No utilice en cabello mojado.
- Riesgo de quemaduras. Mantén el aparato fuera del alcance de niños pequeños, sobre todo mientras se usa y se enfría.
- Nunca dejes el aparato desatendido cuando esté conectado al suministro eléctrico.
- Coloca siempre el aparato con el soporte, si lo tuviera, sobre una superficie plana, estable y resistente al calor.
- No coloques la tapa protectora (según el modelo) cuando el aparato esté encendido.

GARANTÍA

Este producto incluye una garantía de 2 años para uso doméstico y 1 año para uso profesional (en base a la legislación actual). La garantía quedará anulada y dejará de ser válida en caso de un uso incorrecto.

3. UTILIZACIÓN

Para ayudarle a decidir la temperatura más adecuada para alisar su cabello, estos son algunos consejos:

- De 120°C a 160°C para cabellos frágiles, finos, teñidos o cabellos teñidos con pérdida de color.
- De 180°C a 200°C para cabello sano, resistente y robusto.

¿Cómo debería alisarse el cabello?:

1. Seleccione la temperatura deseada.
2. Coloque un mechón de cabello entre las placas de la plancha, desde las raíces. (consulte la imagen)
3. Cierre la plancha y deslice el dispositivo a lo largo del cabello hasta llegar a las puntas.

¿Cómo debería rizar, modelar su cabello? :

1. Seleccione la temperatura deseada.
2. Coloque un mechón de cabello entre las placas de la plancha, desde las raíces (del mismo modo que si fuera a alisarse el cabello). (consulte la imagen)
3. Realice un medio giro del aparato (180°). (consulte la imagen)
4. Deslice el aparato lentamente hacia las puntas del cabello. Retire el aparato, habrá ondulado el cabello. (consulte la imagen)

4. ¿TIENE PROBLEMAS?

• Si no está satisfecho con el resultado de las planchas alisadoras:

- Presione las placas de la plancha más firmemente sobre el mechón de cabello.
- Deslice la plancha más lentamente.
- Incremente la temperatura.

• Las placas no son estáticas.

- Este efecto es normal, las planchas están equipadas con una placa más móvil que la otra para conseguir un mejor resultado.

• El aparato deja de calentarse después de cierto tiempo:

- Esto es normal, porque el aparato incluye un dispositivo de desconexión automática.

COLABOREMOS EN LA PROTECCIÓN DEL MEDIO AMBIENTE!



① Su aparato contiene un gran número de materiales valorizables o reciclables.

➔ Llévelo a un punto de recogida o en su defecto a un servicio técnico autorizado para que realice su tratamiento.

Estas instrucciones también están disponibles en nuestra web www.rowenta.com.

1. DESCRIÇÃO GERAL

- A. TAMPAS DE SEGURANÇA
- B. PLACAS EM CERÂMICA
- C. ECRÃ LED
- D. BOTÃO ON/OFF / CONTROLO DA TEMPERATURA
- E. CABO DE ALIMENTAÇÃO / CABO DE ALIMENTAÇÃO ROTATIVO

2. CONSELHOS DE SEGURANÇA

- Para sua segurança, este aparelho está em conformidade com as normas e regulamentos aplicáveis (Diretivas Baixa Tensão, Compatibilidade Eletromagnética, Meio Ambiente...).
- Os acessórios do aparelho ficam muito quentes no decorrer da sua utilização. Evite o contacto com a pele. Certifique-se de que o cabo de alimentação nunca entra em contacto com as partes quentes do aparelho.
- Verifique se a tensão da sua instalação elétrica é compatível com a do seu aparelho. Qualquer erro de ligação pode causar danos irreversíveis que não estão cobertos pela garantia.

Modelo SF8210 fabricado por Groupe SEB - 38780 Pont-Évêque - França. Este aparelho está concebido para ser também utilizado em áreas comerciais.

- Para proteção adicional, recomenda-se a instalação de um dispositivo de corrente residual (RCD) com uma corrente nominal de operação residual não superior a 30 mA no circuito elétrico que fornece energia à casa de banho. Peça conselho ao técnico que efetuar a instalação.
- A instalação do aparelho bem como a sua utilização devem, no entanto, estar em conformidade com as normas em vigor no seu país.
- AVISO: Não utilize este aparelho perto de banheiras, chuveiros, lavatórios ou outros recipientes com água.



- Quando o aparelho é utilizado na casa de banho, desligue-o da corrente após cada utilização, uma vez que a proximidade de água representa um perigo mesmo quando o aparelho está desligado.
- Este aparelho pode ser utilizado por crianças a partir dos 8 anos de idade e por pessoas cujas capacidades físicas, sensoriais ou mentais se encontram reduzidas ou por pessoas com falta de experiência ou conhecimento, desde que tenham sido devidamente acompanhadas e instruídas sobre a correta utilização do aparelho, pela pessoa responsável pela sua segurança. A limpeza e a manutenção do aparelho não pode ser realizada por crianças sem vigilância.
- Este aparelho não foi concebido para ser utilizado por pessoas (incluindo crianças) cujas capacidades físicas, sensoriais ou mentais se encontram reduzidas, ou por pessoas com falta de experiência ou conhecimento, a não ser que tenham sido devidamente acompanhadas e instruídas sobre a correta utilização do aparelho, pela pessoa responsável pela sua segurança.
- É importante vigiar as crianças por forma a garantir que as mesmas não brinquem com o aparelho.
- Se o cabo de alimentação se encontrar de alguma forma danificado,

deverá ser substituído pelo fabricante, Serviço de Assistência Técnica Autorizado ou por um técnico qualificado por forma a evitar qualquer situação de perigo para o utilizador.

- Não utilize o seu aparelho e contacte um Serviço de Assistência Técnica autorizado se: O seu aparelho avariou, se o ecrã led piscar mais de 2 minutos, se ele não funcionar normalmente.
- O aparelho deve ser desligado da corrente: antes de proceder a qualquer operação de limpeza ou manutenção, no caso de anomalia de funcionamento, após cada utilização.
- Não utilize se o cabo se encontrar de alguma forma danificado.
- Não mergulhe nem passe por água, mesmo que seja para a limpeza.
- Não o segure com as mãos húmidas.
- Não segure no aparelho pelo corpo, que está quente, mas sim pela pega.
- Não desligue o aparelho puxando pelo cabo, mas sim retirando a ficha da tomada.
- Não utilize uma extensão elétrica.
- Não limpe com produtos abrasivos ou corrosivos.
- Não utilize a temperaturas inferiores a 0 °C nem superiores a 35 °C.
- Não utilize em cabelo molhado.
- Risco de queimadura. Mantenha o aparelho fora do alcance de crianças pequenas, especialmente durante a utilização e arrefecimento.
- Quando o aparelho estiver ligado à corrente, nunca o deixe sem supervisão.
- Coloque sempre o aparelho com o suporte, se existir, numa superfície plana estável e resistente ao calor.
- Não coloque a capa de proteção (consoante o modelo) quando o aparelho estiver ligado.

GARANTIA

Este produto possui garantia de 2 anos para utilização doméstica e de 1 ano para utilização profissional (de acordo com a legislação em vigor). A garantia torna-se nula e inválida no caso de uma utilização incorreta.

3. UTILIZAÇÃO

Para ajudá-lo(a) a decidir a temperatura de alisamento mais adequada para o seu cabelo, siga as nossas recomendações:

- De 120°C a 160°C para cabelo frágil, fino, pintado ou descolorado.
- De 180°C a 200°C para cabelo saudável, resistente, robusto.

Como deve alisar o seu cabelo?

1. Selecione a temperatura desejada.
2. Coloque uma madeixa de cabelo entre as placas, junto às raízes. (ver fig.)
3. Feche as placas e deslize o aparelho ao longo do cabelo até às pontas.

Como deve encaracolar, pentear o seu cabelo?

1. Selecione a temperatura desejada.
2. Coloque uma madeixa de cabelo entre as placas, junto às raízes (como se estivesse a alisar o seu cabelo). (ver fig.)
3. Rode o aparelho meia volta (180°). (ver fig.)
4. Lentamente deslize o aparelho no sentido descendente até às pontas do seu cabelo. Remova o aparelho, a madeixa ganha forma. (ver fig.)

4. DEPAROU-SE COM PROBLEMAS?

- **Se não estiver satisfeito(a) com os resultados obtidos com o seu alisador:**
 - Pressione as placas do alisador com mais firmeza sobre a madeixa de cabelo.

- Deslize o seu alisador de forma mais lenta.
- Aumente a temperatura.

• **As placas não são estáticas.**

- Isto é perfeitamente normal, o alisador possui uma placa móvel para obter melhores resultados.

• **O aparelho para de aquecer após um certo tempo.**

- Isto é normal, uma vez que o aparelho possui um sistema de desligar automático.

PROTEÇÃO DO MEIO AMBIENTE EM PRIMEIRO LUGAR!



- ① O seu aparelho contém materiais que podem ser recuperados ou reciclados.
- ➔ Entregue-o num ponto de recolha para possibilitar o seu tratamento.

Estas instruções também estão disponíveis no nosso website www.rowenta.pt.



Διαβάστε προσεκτικά τις οδηγίες χρήσης καθώς και τις οδηγίες ασφαλείας πριν από οιαδήποτε χρήση.

1. ΓΕΝΙΚΗ ΠΕΡΙΓΡΑΦΗ

- A. ΚΑΛΥΜΜΑ ΑΣΦΑΛΕΙΑΣ
- B. ΚΕΡΑΜΙΚΕΣ ΘΕΡΜΑΙΝΟΜΕΝΕΣ ΠΛΑΚΕΣ
- C. ΟΘΟΝΗ LED
- D. ΔΙΑΚΟΠΤΗΣ ON/OFF / ΔΙΑΚΟΠΤΗΣ ΘΕΡΜΟΚΡΑΣΙΑΣ
- E. ΗΛΕΚΤΡΙΚΟ ΚΑΛΩΔΙΟ/ ΠΕΡΙΣΤΡΕΦΟΜΕΝΗ ΕΞΟΔΟΣ ΚΑΛΩΔΙΟΥ

2. ΣΥΜΒΟΥΛΕΣ ΑΣΦΑΛΕΙΑΣ

- Για την ασφάλειά σας, η παρούσα συσκευή έχει κατασκευαστεί (σύμφωνα με τα εφαρμοστέα πρότυπα και κανονισμούς (Οδηγίες για Χαμηλή τάση, Ηλεκτρομαγνητική Συμβατότητα, Περιβάλλον ...).
- Τα εξαρτήματα της συσκευής θερμαίνονται σε πολύ μεγάλο βαθμό κατά τη χρήση. Να αποφεύγετε την επαφή με το δέρμα. Φροντίστε το ηλεκτρικό καλώδιο να μην έρχεται ποτέ σε επαφή με τα θερμαινόμενα μέρη της συσκευής.
- Βεβαιωθείτε ότι η τάση που αναγράφεται πάνω στη συσκευή σας είναι ίδια με αυτήν της ηλεκτρικής σας εγκατάστασης. Κάθε σφάλμα σύνδεσης είναι πιθανό να προκαλέσει μη αντιστρεπτές βλάβες που δεν καλύπτονται από την εγγύηση.

Μοντέλο SF8210 κατασκευής Groupe SEB - 38780 Pont Eveque - France.
Αυτή η συσκευή έχει επίσης σχεδιαστεί για χρήση σε επαγγελματικούς χώρους.

- Για επιπλέον προστασία, η εγκατάσταση μίας διάταξης παραμένουτος ρεύματος (RCD) με ονομαστικό παραμένον ρεύμα λειτουργίας που δεν υπερβαίνει τα 30 mA συνιστάται για το ηλεκτρικό κύκλωμα παροχής στο μπάνιο. Για συμβουλές απευθυνθείτε στον τεχνικό εγκατάστασης.
- η εγκατάσταση και χρήση της συσκευής θα πρέπει ωστόσο να συμμορφώνονται με τα πρότυπα που ισχύουν στη χώρα.
- ΠΡΟΕΙΔΟΠΟΙΗΣΗ: μην χρησιμοποιείτε αυτή τη συσκευή κοντά σε μπανιέρες, ντους, λεκάνες ή άλλα δοχεία που περιέχουν νερό. 
- Όταν η συσκευή χρησιμοποιείται στο μπάνιο, βγάλτε την από την πρίζα όταν δεν την χρησιμοποιείτε, επειδή η μικρή απόσταση από το νερό είναι επικίνδυνη ακόμα και όταν η συσκευή είναι απενεργοποιημένη.
- Αυτή η συσκευή μπορεί να χρησιμοποιηθεί από παιδιά ηλικίας από 8 ετών και πάνω και από άτομα με μειωμένες σωματικές, διανοητικές ή αντιληπτικές ικανότητες ή έλλειψη εμπειρίας και γνώσης, αν τους παρέχεται επίβλεψη ή οδηγίες όσον αφορά την ασφαλή χρήση της συσκευής και κατανοούν τους υπάρχοντες κινδύνους. Τα παιδιά δεν επιτρέπεται να παίζουν με τη συσκευή. Ο καθαρισμός και η συντήρηση από το χρήστη δεν πρέπει να γίνονται από παιδιά χωρίς επίβλεψη.
- Η παρούσα συσκευή δεν προορίζεται προς χρήση από άτομα (συμπεριλαμβανομένων των παιδιών) των οποίων η σωματική, αισθητήρια ή πνευματική ικανότητα είναι μειωμένη, ή από άτομα χωρίς εμπειρία ή γνώση ως προς τη χρήση, εκτός εάν τα άτομα αυτά βρίσκονται υπό επίβλεψη ή ακολουθούν προότερες οδηγίες που αφορούν στη χρήση της συσκευής από κάποιο άτομο που είναι υπεύθυνο ως προς την ασφάλειά τους. Τα παιδιά πρέπει να βρίσκονται υπό επίβλεψη προκειμένου να διασφαλιστεί ότι δεν θα χρησιμοποιήσουν τη συσκευή ως παιχνίδι.
- Εάν το καλώδιο ρευματος έχει φθαρεί πρέπει να αντικατασταθεί από την κατασκευάστρια εταιρεία το εξουσιοδοτημένο κέντρο σέρβις μετά την

πώληση της κατασκευάστριας εταιρείας ή έναν εξειδικευμένο τεχνικό για να αποφευχθεί κάθε κίνδυνος ατυχήματος.

- Μη χρησιμοποιείται τη συσκευή σας και επικοινωνήστε με ένα εξουσιοδοτημένο κέντρο εξυπηρέτησης π ελατών εάν: Η συσκευή έχει πέσει κάτω, αν η λυχνία LED αναβοσβήνει περισσότερο από 2 λεπτά, αν δεν λειτουργεί κανονικά.
- Πρέπει να αποσυνδέετε τη συσκευή από το ρεύμα πριν από τον καθαρισμό και τη συντήρηση, σε περίπ τωση σφάλματος λειτουργίας, αφοΟ έχετε τελειώσει να τη χρησιμοποιείτε.
- Μη χρησιμοποιείτε τη συσκευή εάν το καλώδιο έχει φθαρεί.
- Μη βυθίζετε τη συσκευή μέσα σε νερό ούτε και να τη βρέχετε με νερό, ακόμα και κατά τον καθαρισμό
- Μην κρατάτε τη συσκευή με βρεγμένα χέρια.
- Μην κρατάτε τη συσκευή από το περίβλημα που είναι ζεστό, αλλά από τη χειρολαβή.
- Μην αποσυνδέετε τη συσκευή από το ρεύμα τρωβώντας το καλώδιο, αλλά τραβώντας το φιο από την πρίζα.
- Μη χρησιμοποιείτε ηλεκτρική μπαλαντζά.
- Μην καθαρίζετε τη συσκευή με λειαντικά ή διαβρωτικά προϊόντα.
- Μη χρησιμοποιείτε τη συσκευή σε θερμοκρασία χαμηλότερη των 0°C και υψηλότερη των 35 °C.
- Να μην χρησιμοποιείται σε βρεγμένα μαλλιά
- Κίνδυνος φθοράς της τρίχας. Φυλάσσετε τη συσκευή μακριά από τα μικρά παιδιά και ειδικότερα όταν τη χρησιμοποιείτε και όσο περιμένετε να κρυώσει.
- Μην αφήνετε ποτέ τη συσκευή χωρίς επίβλεψη, όταν βρίσκεται συνδεδεμένη στην πρίζα.
- Τοποθετείτε πάντα τη συσκευή στη βάση της, εφόσον υπάρχει, ή πάνω σε θερμοανθεκτική, γερή και επίπεδη επιφάνεια.
- Μην τοποθετείτε το προστατευτικό καπάκι (ανάλογα με το μοντέλο) όταν η συσκευή είναι ενεργοποιημένη.

ΕΓΓΥΗΣΗ

Αυτό το προϊόν είναι εγγυημένο για 2 έτη οικιακής χρήσης και 1 έτος επαγγελματικής χρήσης (σύμφωνα με την ισχύουσα νομοθεσία).

Η εγγύηση ακυρώνεται σε περίπτωση ακατάλληλης χρήσης.

3. ΧΡΗΣΗ

Για να επιλέξετε την καταλληλότερη θερμοκρασία για να ισιώσετε τα μαλλιά σας, συμβουλευτείτε τις παρακάτω οδηγίες:

- Από 120°C έως 160°C για ταιλιπωρημένα, λεπτά, βαμμένα και λευκά μαλλιά.
- Από 180°C έως 200°C για υγιή, γερά και πυκνά μαλλιά.

Πώς να ισιώσετε τα μαλλιά σας:

1. Επιλέξτε την επιθυμητή θερμοκρασία.
2. Περάστε μια τούφα μαλλιά ανάμεσα στις πλάκες, κοντά στη ρίζα των μαλλιών. (βλ. εικ.)
3. Κλείστε τις πλάκες και γλιστρήστε τη συσκευή κατά μήκος των μαλλιών μέχρι τις άκρες.

Πώς να κάνετε μπούκλες, να φορμάρετε τα μαλλιά σας:

1. Επιλέξτε την επιθυμητή θερμοκρασία.
2. Περάστε μια τούφα μαλλιά ανάμεσα στις πλάκες, κοντά στη ρίζα των μαλλιών (όπως για να τα ισιώσετε). (βλ. εικ.)
3. Στρίψτε τη συσκευή κατά μισή στροφή (180°). (βλ. εικ.)
4. Γλιστρήστε αργά τη συσκευή μέχρι τις άκρες των μαλλιών. Αφαιρέστε τη συσκευή, η μπούκλα θα αρχίσει να σχηματίζεται. (βλ. εικ.)

4. ΣΥΝΑΝΤΑΤΕ ΔΥΣΚΟΛΙΕΣ

• Αν το ίσιωμα δεν σας ικανοποιεί:

- Πιέστε τις πλάκες πιο σφίχτά πάνω στην τούφα των μαλλιών.
- Γλιστρήστε τη συσκευή πιο αργά κατά μήκος των μαλλιών.
- Αυξήστε τη θερμοκρασία.

• Οι πλάκες δεν μένουν ακίνητες.

- Αυτό είναι φυσιολογικό, η μία πλάκα της συσκευής είναι κινητή για καλύτερα αποτελέσματα.

• Η συσκευή σταματά να θερμαίνεται μετά από ορισμένο χρόνο:

- Αυτό είναι φυσιολογικό, η συσκευή διαθέτει αυτόματο σύστημα απενεργοποίησης.

ΑΣ ΣΥΜΒΑΛΛΟΥΜΕ ΚΙ ΕΜΕΙΣ ΣΤΗΝ ΠΡΟΣΤΑΣΙΑ ΤΟΥ ΠΕΡΙΒΑΛΛΟΝΤΟΣ!



- ① συσκευή σας περιέχει πολλά αξιοποιήσιμα ή ανακυκλώσιμα υλικά.
- ➡ Παραδώστε την παλιά συσκευή σας σε κέντρο διαλογής ή ελλείψει τέτοιου κέντρου σε εξουσιοδοτημένο κέντρο σέρβις το οποίο θα αναλάβει την επεξεργασία της.

Αυτές οι οδηγίες διατίθενται επίσης και από το διαδικτυακό μας τόπο www.rowenta.com.

1. GENEL TANIMLAMA

- A. EMNİYET BAŞLIĞI
- B. SERAMİK ISI PLAKALARI
- C. LED GÖSTERGE
- D. AÇMA/KAPATMA ANAHTARI/SICAKLIK KONTROLÜ
- E. GÜÇ KABLOSU/DÖNER GÜÇ KABLOSU ÇIKIŞI

2. GÜVENLİK TASYELERİ

- Güvenliğiniz düşünülerek bu cihaz yürürlükteki standartlara ve düzenlemelere (Düşük Gerilim Direktifleri, Elektromanyetik Uyumluluk, Çevre...) uygun olarak üretilmiştir.
- Cihazın aksesuarları kullanım sırasında çok ısınır. Derinizle temasından kaçının. Cihazın elektrik kablosunun ısınan parçalara değmediğinden emin olun.
- Elektrik tesisatınızın voltajının cihazınızın üzerinde belirtilen voltaj ile aynı olduğundan emin olun. Her türlü bağlantı hatası garantinin kapsamayacağı, tamir edilemeyecek hasarlara neden olabilir.

Model SF8210 Groupe SEB - 38780 Pont Eveque – Fransa tarafından üretilmiştir.

Bu cihaz ticari alanlarda da kullanılmak üzere tasarlanmıştır.

- Ek koruma için, banyo için (RCD) 30 mA geçmeyen bir akım işletimine sahip akım cihazı elektrik devresi tavsiye edilir. Tavsiye için yükleyici isteyin.
- Yine de cihazın montajı ve kullanımı ülkenizde uygulanan normlara uygun olarak yapılmalıdır.
- UYARI: Bu cihazı banyo küveti, duş, lavabo veya su içeren diğer kapların yakınlarında kullanmayın.
- Cihaz bir banyoda kullanıldığında, civardaki su cihaz kapatıldığında bile tehlike oluşturabileceğinden, kullandıktan sonra fişini elektrik prizinden çıkarın.



- Bu cihazın, fiziksel, duysal ya da zihinsel kapasite açısından yeterli olmayan kişilerce ya da deneyim veya bilgi sahibi olmayan kişilerce (çocuklar da dahil olmak üzere), güvenliklerinden sorumlu bir kimsenin gözetiminde veya bu kimse tarafından cihazın kullanımı ile ilgili önceden bilgilendirildikleri durumlar dışında, kullanılmaması gerekir. Çocukların cihazla oynamadığından emin olmak için kontrol etmek gerekir.
- Bu cihaz fiziksel, duysal veya zihinsel engeli olan (erişkin veya çocuk) veya cihaz hakkında hiçbir tecrübe veya bilgisi olmayan şahıslar tarafından, güvenliklerinden sorumlu bir kişinin gözetimi altında olmadıkları veya bu kişi tarafından cihazın kullanımı konusunda eğitilmedikleri takdirde kullanılmamalıdır.
- Elektrik kablosu hasar görürse her türlü tehlikeyi önlemek için üretici, yetkili servis veya aynı yetkiye sahip kişiler tarafından değiştirilmelidir.
- Cihazı kullanmamanız ve Yetkili Servise başvurmanız gereken durumlar: Cihazınız düşme sebebiyle hasar görmüş olabilir; LED gösterge 2 dakikadan fazla yanıp sönerseniz normal çalışmıyordur.
- Cihazın fişten çekilmesi gereken durumlar: temizlik ve bakım işlemlerinden önce, çalışma bozukluğu olması, cihazı kullanımınız biter bitmez.
- Kablo hasar görmüşse kullanmayın.
- Temizlemek için bile olsa suya değdirmeyin, batırmayın.
- Nemli ellerle tutmayın.

- Sıcakken gövdeden değil sapından tutun.
- Kabloyu çekerek fişten çıkartmayın, prizi tutarak çekin.
- Elektrik uzatması kullanmayın.
- Parlatici ve tahriş edici ürünlerle temizlemeyin.
- 0 °C'nin altında ve 35 °C'nin üstündeki sıcaklıklarda kullanmayın.
- Islak saçta kullanmayın
- Yanma tehlikesi teşkil eder. Özellikle kullanım ve soğuma esnasında cihazı küçük çocukların erişemeyeceği yerlerde tutun.
- Güç kaynağına takılı olduğunda cihazı asla gözetimsiz bırakmayın.
- Cihazı her zaman, mümkünse ısıya dayanıklı, sabit ve düz bir yüzeye koyun.
- Cihaz açıkken koruyucu kapağı (modele bağlıdır) takmayın.

GARANTİ

Bu ürün evsel kullanım için 2 yıl ve profesyonel kullanım için de 1 yıl garanti kapsamındadır (mevcut kanunlar kapsamında). Hatalı kullanım durumunda garanti kapsamı dışında kalacaktır.

3. KULLANIM

Saçınızı için en uygun düzleştirme sıcaklığının hangisi olduğuna karar vermeniz için aşağıdakilere başvurabilirsiniz:

- kırık, ince, boyalı veya solgun saçlar için 120°C'den 160°C.
- Sağlıklı, dayanıklı, sağlam saçlar için 180°C'den 200°C'ye kadar.

Saçınızı nasıl düzleştirirsiniz? :

1. İsteddiğiniz sıcaklığı seçin.
2. Bir tutam saç köklerinden plakaların arasına yerleştirin. (Şemaya bakınız)
3. Plakaları kapatın ve saçın uçlarına doğru kaydırın.

Saçınızı nasıl kıvrımlı ve şekillendirmelisiniz? :

1. İsteddiğiniz sıcaklığı seçin.
2. Bir tutam saç köklerinden plakaların arasına yerleştirin (saçı düzleştirir gibi). (Şemaya bakınız)
3. Cihazı yarım tur döndürün (180°). (Şemaya bakınız)
4. Cihazı yavaşça saçın uçlarına doğru kaydırın. Cihazı çıkarın, bukle şeklini alır. (Şemaya bakınız)

4. SORUN MU YAŞIYORSUNUZ?

- **Düzleştiricinizden elde ettiğiniz sonuçlardan memnun değilseniz**
 - Düzleştirici plakalarını uygulama yaptığınız saç kesimine daha sıkı bastırın.
 - Düzleştiricinizi daha yavaş kaydırın.
 - Sıcaklığı yükseltin.
- **Levhalar statik özellikle değildir.**
 - Bu normaldir, düzleştiricinizden daha iyi sonuçlar almanız için düzleştiricide hareketli bir plaka bulunur.
- **Cihaz belli bir süre sonra ısıtmayı durdurur:**
 - Cihazda otomatik kapanma sistemi olduğu için bu normaldir.

CEVREYİ KORUMAYA KATKIDA BULUNALIM!



- ① Cihazınız çok sayıda yeniden değerlendirilebilir veya geri dönüşümlü malzeme içermektedir.
- ➔ Değerlendirilebilmesi için cihazınızı bir toplama merkezine veya Yetkili Servisine teslim edin.

Bu bilgilere www.rowenta.com web sitemizden de ulaşabilirsiniz.



Перед использованием прибора внимательно прочтите инструкции и перечень необходимых мер безопасности.

1. ОБЩЕЕ ОПИСАНИЕ

- A. ЗАЩИТНЫЙ КОЛПАЧОК
- B. КЕРАМИЧЕСКИЕ НАГРЕВАТЕЛЬНЫЕ ПЛАСТИНЫ
- C. СВЕТОДИОДНЫЙ ДИСПЛЕЙ
- D. ПЕРЕКЛЮЧАТЕЛЬ ВКЛ/ВЫКЛ / КОНТРОЛЬ ТЕМПЕРАТУРЫ
- E. ШНУР ПИТАНИЯ / ВРАЩАЮЩИЙСЯ ВЫВОД ШНУРА ПИТАНИЯ

2. МЕРЫ БЕЗОПАСНОСТИ

• В целях Вашей безопасности данный прибор соответствует существующим нормам и правилам (нормативные акты, касающиеся низкого напряжения, электромагнитной совместимости, охраны окружающей среды и т.д.).

• Детали прибора сильно нагреваются во время работы. Будьте осторожны, не допускайте соприкосновения поверхности прибора с кожей. Следите за тем, чтобы шнур питания не касался горячих поверхностей прибора.

• Убедитесь, что рабочее напряжение Вашей электросети соответствует напряжению, указанному на заводской табличке прибора. Любая ошибка при подключении прибора может привести к необратимым повреждениям, которые не покрываются гарантией.

Модель SF8210, производитель Groupe SEB - 38780 Pont Eveque – France (Франция).

Изделие предназначено для использования как в личных, так и в коммерческих целях.

• Для дополнительной защиты рекомендуется подключение устройства защитного отключения (УЗО) с номинальным дифференциальным рабочим током не выше 30мА к электрической цепи ванной комнаты. Проконсультируйтесь с вашим установщиком.

• Установка прибора и его использование должно соответствовать действующим в стране пользователя нормативам.

• **ВНИМАНИЕ:** не используйте это устройство вблизи ванн, душевых, бассейнов или других емкостей с водой. близости от емкостей, в которых находится вода (ванна, душевая кабина, умывальник и т.п.). 

• Устройство не предназначено для использования людьми с ограниченными физическими и умственными способностями (включая детей), а также людьми, не имеющими соответствующего опыта или необходимых знаний. Указанные лица могут использовать данное устройство только под наблюдением или после получения инструкций по его эксплуатации от лиц, отвечающих за их безопасность. Следите за тем, чтобы дети не играли с устройством.

• При использовании устройства в ванной комнате, отключайте его от сети после использования, поскольку близость воды представляет опасность, даже когда устройство отключено.

• Допускается использование прибора детьми 8 лет и старше, а также лицами с ограниченными физическими, сенсорными или умственными способностями, лицами, не имеющими опыта и знания, необходимых при обращении с такими изделиями, при условии, что за ними осуществляется соответствующий надзор или они ознакомлены с инструкциями, касающимися безопасного использования прибора

и объясняющими риски, возникающие в ходе его использования. Не разрешайте детям играть с прибором. Очистка и техническое обслуживание не должно выполняться детьми без надзора взрослых.

• Если шнур питания поврежден, в целях безопасности его замена должна выполняться производителем, в уполномоченном сервисном центре или квалифицированным специалистом.

• Не пользуйтесь прибором и обращайтесь в уполномоченный сервисный центр в следующих случаях: при падении или сбоях в работе прибора, при светодиодный дисплей мигает более 2 минут.

• Прибор оборудован првдохранитвльной термической системой. В случае перегрева (например, по причине загрязнения задней решетки) прибор автоматически отключается. В таком случае обращайтесь в Специализированный сервисный центр.

• Прибор следует отключать от сети в следующих случаях: прежде чем приступить к чистке или текущему уходу за прибором, в случае неправильной работы при бора, после его использования, а также в том случае, если Вы оставляете прибор без присмотра, даже на короткое время.

• Запрещается пользоваться прибором, если шнур питания поврежден.

• Запрещается погружать прибор в воду, даже для того, чтобы его вымыть.

• Не прикасайтесь к прибору влажными руками.

• Не прикасайтесь к корпусу прибора, т.к. он нагревается, держите прибор за ручку.

• Чтобы отключить прибор от сети, тяните не за шнур питания, а за вилку.

• Запрещается использовать электрический удлинитель.

• Запрещается чистить прибор порошками, содержащими абразивные или коррозионные вещества.

• Запрещается использование прибора при температуре ниже 0°C и выше 35°C.

• Не использовать на влажных волосах.

• Опасность ожога. Держите прибор вне досягаемости маленьких детей, особенно во время использования и пока он остывает.

• Когда прибор подключен к сети, не оставляйте его без присмотра.

• Прибор и подставку (при наличии) ставьте только на устойчивую, ровную, теплостойкую поверхность.

• Не надевайте защитную крышку (в зависимости от модели) на включенный прибор.

ГАРАНТИЯ

Гарантия на изделие составляет 2 года при использовании в личных целях или 1 год при использовании в профессиональных целях (в соответствии с действующим законодательством).

Неправильное использование прибора отменяет действие гарантии на прибор.

3. ЭКСПЛУАТАЦИЯ

Ниже приведена информация, которая поможет вам выбрать наиболее подходящую температуру для выпрямления волос:

• От 120°C до 160°C для тонких, хрупких, окрашенных или обесцвеченных волос.

• От 180°C до 200°C для здоровых, выносливых, крепких волос.

Как выпрямить волосы? :

1. Выберите нужную температуру.

2. Поместите прядь волос между пластинами, около корней (См.Рис.)

3. Сомкните пластины и проведите устройство вдоль волос до самых кончиков.

Как закрутить или уложить волосы? :

1. Выберите нужную температуру.
2. Поместите прядь волос между пластинами, около корней (как при выпрямлении волос). (См.Рис.)
3. Поверните устройство на 180°. (См.Рис.)
4. Медленно проведите устройством до кончиков волос. Освободите волосы, образуется завиток. (См.Рис.)

4. ВОЗНИКЛИ ПРОБЛЕМЫ?

• Вы недовольны результатами, полученными при использовании выпрямителя:

- Сжимайте пластины выпрямителя вокруг локона более плотно.
- Медленнее проводите выпрямителем по волосам.
- Увеличьте температуру.

• Пластины не зафиксированы:

- Это нормальное явление, так как выпрямитель оснащен подвижными пластинами для достижения наилучших результатов.

• Через какое-то время устройство перестает нагреваться:

- Это нормально, так как устройство оснащено автоматической системой выключения.

Участвуйте в охране окружающей среды!



① Данный прибор содержит многочисленные комплектующие, изготовленные из ценных или повторно используемых материалов.

➔ По окончании срока службы прибора сдайте его в пункт приема или, в случае отсутствия - такового, в уполномоченный сервисный центр для его последующей переработки.

Эти инструкции также доступны на веб-сайте нашей компании по адресу www.rowenta.ru



Перед першим використанням уважно прочитайте цю інструкцію і правила техніки безпеки.

1. ОПИС ПРИЛАДУ

- A. ЗАХИСНИЙ КОВПАЧОК
- B. КЕРАМІЧНІ НАГРІВАЛЬНІ ПЛАСТИНИ
- C. СВІТЛОДІЮДНИЙ ДИСПЛЕЙ
- D. ВИМИКАЧ/РЕГУЛЯТОР ТЕМПЕРАТУРИ
- E. ШНУР ЖИВЛЕННЯ/ОБЕРТОВЕ КРИПЛЕННЯ ШНУРА ЖИВЛЕННЯ

2. ПРАВИЛА З ТЕХНІКИ БЕЗПЕКИ

- Ваша безпека гарантується відповідністю цього приладу чинним стандартам і нормам (директивам стосовно низьковольтного обладнання, електромагнітної сумісності, захисту довкілля та ін.).
- Під час використання деталі приладу нагріваються до високої температури. Слідкуйте за тим, щоб шнур живлення не торкався гарячих частин приладу.
- Переконайтеся, що напруга у вашій електромережі відповідає напрузі, вказаній на приладі.
- Будь-яке неправильне підключення до електромережі може призвести до незворотних пошкоджень приладу, на які гарантія не поширюється. Модель SF8210 вироблена компанією Groupe SEB - 38780 Pont Eveque – France (Франція). Цей прилад призначений для побутового і професійного використання.
- Для додаткової безпеки рекомендується підключення пристрою захисного вимкнення (ПЗВ) з номінальним диференціальним робочим струмом до 30мА до мережі живлення ванної кімнати. Проконсультуйтеся зі своїм електриком.
- У будь-якому випадку способи встановлення і використання приладу повинні відповідати вимогам нормативних документів, чинних у вашій країні.
- УВАГА: не користуйтеся цим приладом поблизу ванн, душових, басейнів чи інших ємностей з водою.
- Цей прилад не повинен використовуватись особами (в тому числі дітьми), які мають обмежені фізичні, чуттєві чи розумові можливості або не мають потрібного досвіду чи знань, якщо особа, відповідальна за їхню безпеку, не здійснює за ними нагляду або не надала попередніх вказівок щодо використання приладу. Слід наглядати за дітьми, щоб вони не гралися з приладом.
- При використанні приладу у ванній кімнаті, вимикайте його від мережі після завершення роботи, оскільки близькість води становить небезпеку, навіть коли прилад вимкнений.
- Цей прилад може використовуватись дітьми віком від 8 років і старше та особами з обмеженими фізичними, сенсорними або розумовими можливостями, особами, які не мають достатнього досвіду та знань, необхідних для використання приладу, за умови, якщо за ними здійснюється відповідний нагляд або вони ознайомлені з інструкціями щодо безпечного використання приладу і усвідомлюють можливу небезпеку. Не дозволяйте дітям грати з приладом. Очищення та обслуговування не повинно виконуватись дітьми без нагляду.



- Щоб уникнути небезпеки, у разі пошкодження шнура живлення його слід замінити у виробника, в авторизованому сервісному центрі, або звернувшись до спеціаліста відповідної кваліфікації.
- Не використовуйте прилад і зверніться до авторизованого сервісного центру якщо: прилад падав на підлогу, світлодіодний індикатор блимає протягом більш ніж 2 хвилин або не працює належним чином.
- Прилад обладнаний системою захисту від перегрівання. У випадку перегрівання (наприклад, внаслідок засмічення задньої решітки) прилад автоматично вимикається; в цьому випадку необхідно звернутися до авторизованого сервісного центру.
- Прилад потрібно відключати від електромережі: перед виконанням операцій з очищення та обслуговування, якщо він не працює належним чином, одразу після використання.
- Не використовуйте прилад, якщо його шнур живлення пошкоджений.
- Не занурюйте прилад у воду і не підставляйте його під струмінь води, навіть під час очищення.
- Не торкайтесь приладу, якщо у вас вологі руки.
- Поки прилад гарячий, беріть його не за корпус, а за ручку.
- Відключаючи прилад від електромережі, тягніть не за шнур живлення, а за штепсель.
- Не користуйтесь подовжувачем.
- Не використовуйте для очищення абразивні чи корозійні матеріали.
- Не користуйтесь приладом при температурах нижче 0°C і вище 35°C.
- Не використовувати на мокрому волоссі.
- Ризик отримання опіків. Тримайте прилад подалі від маленьких дітей, особливо під час використання та охолодження.
- Ніколи не залишайте прилад без нагляду, коли він підключений до мережі живлення.
- Завжди кладіть прилад, на жаротривку, стійку та пласку поверхню.
- Не надягайте захисний ковпачок (залежно від моделі), коли прилад увімкнений.

ГАРАНТІЯ

На цей прилад діє гарантія: 2 роки на побутове використання або 1 рік на професійне використання (відповідно до чинного законодавства). Неправильне використання приладу тягне за собою анулювання гарантії.

3. ЕКСПЛУАТАЦІЯ

Вибирайте оптимальну температуру для вирівнювання волосся наступним чином:

- Від 120°C до 160°C для ламкого, тонкого, фарбованого або знебарвленого волосся.
- Від 180°C до 200°C для здорового, густого, міцного волосся.

Як випрямляти волосся?

1. Виберіть потрібну температуру.
2. Покладіть прядку волосся між пластинами, біля коренів. (див.мал.)
3. Закрийте пластини та проведіть приладом по волоссю в напрямку до кінчиків.

Як завивати волосся та робити зачіски?

1. Виберіть потрібну температуру.
2. Покладіть прядку волосся між пластинами, біля коренів (так само, як і для випрямлення волосся). (див.мал.)
3. Поверніть прилад на півоберту (180°). (див.мал.)

4. Повільно проведіть приладом в напрямку до кінчиків волосся. Приберіть прилад, сформується локон. (див.мал.)

4. ВИНИКЛИ ТРУДНОЦІ?

• Ви не задоволені результатами використання випрямляча:

- Стискайте пластини випрямляча міцніше на ділянці волосся.
- Проводьте випрямлячем по волоссю повільніше.
- Збільшіть температуру.

• Пластини не зафіксовані:

- Це цілком нормально, випрямляч оснащений рухомими пластинами для отримання кращих результатів.

• Прилад перестає нагріватися через певний проміжок часу:

- Це нормально, оскільки цей прилад має систему автоматичного вимкнення.

ЗАХИСТ ДОВКІЛЛЯ-ПОНАД УСЕ!



① Ваш прилад містить багато матеріалів, які можуть бути перероблені або повторно використані.

➡ Після закінчення терміну служби приладу здайте його до пункту прийому побутових приладів, а за відсутності такого-до авторизованого сервісного центру для подальшої переробки.

Ці інструкції також доступні на нашому сайті www.rowenta.com.

- بمجرد الانتهاء من استعماله.

- إذا تركت الغرفة ولو للحظات

• لا تستعمل الجهاز إذا تعرض السلك الكهربائي للتلف.

• لا تغمر الجهاز في الماء ولا تضعه تحت ماء جارية ولو لتنظيفه.

• لا تمسك الجهاز بيدين رطبتين.

• لا تمسك الجهاز من هيكله الساخن بل أمسكه من المقبض.

لا تفصل الجهاز عن التيار بشد السلك الكهربائي بل انزع القابس من مأخذ التيار.

• لا تستعمل وصلة كهربائية.

• لا تنظف الجهاز بمواد كاشطة أو حارقة.

• لا تستعمل الجهاز في درجة حرارة تقل عن «صفر» أو تزيد عن 35سم.

• لا تستخدم المنتج على شعر مبلل

• خطر التعرض لحروق. احتفظ بالجهاز بعيداً عن متناول أيدي الأطفال، خاصة أثناء الاستخدام وعند انتظار الجهاز ليبرد.

• عند اتصال الجهاز بمصدر الطاقة، لا تتركه أبداً بدون مراقبة.

• ضع الجهاز دائماً على حامله، إن وجد، على سطح مستو ثابت مقاوم للحرارة.

• لا تَصْعُ الغطاء الواقعي (حسب الطراز) أثناء تشغيل الجهاز.

الضمانة

هذا المنتج تحت الضمان لمدة عامين في الاستخدام المنزلي وعام واحد في الاستخدام المهني (وفقاً للقانون الحالي).

تسقط الضمانة عن المنتج إذا استعمل بشكل خاطئ.

3. التشغيل

لمساعدتك في تحديد درجة الحرارة الأكثر ملائمة لشعرك ، إليك الدليل:

• من 120 درجة مئوية إلى 160 درجة مئوية للشعر الهش أو الناعم أو الملون أو غير ملون

• من 180 درجة مئوية إلى 200 درجة مئوية للشعر الصحي والقوي المقاوم

كيف يجب تلميس الشعر ؟ :

1. تُحدد درجة الحرارة المطلوبة.

2. توضع خصلة الشعر بين اللوحتين ، من عند الجذور. (انظر المخطط)

3. تُغلق اللوحتين ويُمرر الجهاز على طول الشعر إلى النهايات.

كيف يُجعد الشعر، وكيف يُسرح ؟ :

1. تُحدد درجة الحرارة المطلوبة.

2. توضع خصلة الشعر بين اللوحتين ، من عند الجذور (كما لو كنت تلميسن شعرك). (انظر المخطط)

3. يُدور الجهاز نصف دورة (180 درجة). (انظر المخطط)

4. يُحرك الجهاز ببطء لأسفل الشعر. يُرفع الجهاز ، وتأخذ التجعيدة شكله. (انظر المخطط)

4. هل لديك مشكلة؟

• لست راضية عن النتائج التي تحصلين عليها من مُلمس الشعر:

- اضغطي على لوحات التلميس بقوة أكثر على خصلة شعرك.

- يُحرك جهاز تلميس الشعر ببطء أكثر

- تُرفع درجة الحرارة.

• اللوحات غير ثابتة.

- هذا أمر طبيعي جداً ، فقد زُود جهاز التلميس بلوحة متحركة للحصول على نتائج أفضل

لتلميس الشعر.

• يتوقف الجهاز عن التسخين بعد فترة معينة من الوقت:

- هذا أمر طبيعي ، حيث أن هذا الجهاز لديه نظام إغلاق أوتوماتيكي.

الحفاظ على البيئة أولاً

① يحتوي هذا المنتج على العديد من المواد القيمة، والتي يمكن إعادة تصنيعها.

② عند الاستغناء عن المنتج القديم يُرجى تسليمه لأقرب منطقة تجمع أو مركز

خدمة معتمد للتعامل مع بطريقة آمنة.



هذه التعليمات والإرشادات متوفرة على موقعنا على الشبكة: www.rowenta.com

1. وصف أجزاء المنتج

- A غطاء للسلامة
B لوحات تسخين من السيراميك
C شاشة عرض
D مفتاح تشغيل / إيقاف / تحكم بالحرارة
E السلك الكهربائي / مخرج السلك الكهربائي

2. إرشادات من أجل السلامة

- من أجل سلامتك، يخضع هذا المنتج للقوانين والمعايير السارية المفعول (قانون التيار المنخفض، قانون التوافقية الإلكترونية مغناطيسية، قانون البيئة...).
- قد تصبح ملحقات الجهاز ساخنة جدًا أثناء التشغيل ولذلك تفادي ملامستها. تأكد بأن السلك الكهربائي لا يلامس أبدًا أجزاء الجهاز الساخنة.
- تأكد أن قوة تيار الشبكة الكهربائية عند يتوافق مع القوة التي يتطلبها المنتج. أي خطأ في التوصيل بالتيار ينتج عنه أضرار في المنتج، لن تشملها الضمانة.
- تم تصنيع الطراز SF8210 بواسطة شركة Groupe SEB - 38780 Pont Eveque - فرنسا.
- تم تصميم هذا الجهاز لاستخدامه أيضًا في أماكن العمل التجارية.
- لضمان حماية إضافية، يُنصح بإنشاء نظام للتيار التفاضلي المتخلف في الدائرة الكهربائية للحمام لا يتجاوز 30 ميلي أمبير. استشر الكهربائي.
- يجب أن يخضع تركيب الجهاز واستعماله لجميع القوانين السارية المفعول في بلدك.
- تحذير: لا تستعمل هذا الجهاز بالقرب من حوض الاستحمام، الرشاش، حوض الغسيل أو أية حاوية أخرى تحتوي على الماء. 
- عند استعمال الجهاز في الحمام، افصله عن التيار بمجرد الانتهاء من استعماله لأن تركه قريبًا من الماء قد يشكل خطرًا عليك حتى ولو كان الجهاز مغطى.
- إذا تعرض السلك الكهربائي للتلف، يجب استبداله من قبل المصنِّع أو بواسطة مركز خدمة ما بعد البيع أو بواسطة شخص مؤهل ولديه الخبرة للقيام بهذا العمل، وذلك لتفادي أي خطر.
- يُمكن للأطفال من سن الثامنة وما فوق، وكذلك الأشخاص الذين لا يتمتعون بالقدرة الجسدية أو بالإمكانات العقلية الكافية، أو الذين يعانون من القصور أو نقص في الخبرة أو المعرفة، من استعمال هذا المنتج شرط أن يكونوا تحت المراقبة، وأن يتدربوا على استعمال المنتج بطريقة آمنة، وأن يتعرفوا على الأخطار المحتملة من سوء الاستعمال. يجب أن يُمنع الأطفال من اللعب بالمنتج. لا يُسمح للأطفال القيام بتنظيف وصيانة المنتج دون وجود رقابة على هذا العمل.
- إذا تعرض السلك الكهربائي للتلف، يجب استبداله من قبل المصنِّع أو بواسطة مركز خدمة ما بعد البيع أو بواسطة شخص مؤهل ولديه الخبرة للقيام بهذا العمل، وذلك لتفادي أي خطر.
- لا تستعمل الجهاز واتصل بمركز خدمة معتمد:
- لقد سقط جهازك ، في حالة وميض شاشة العرض لأكثر من دقيقتين ، إذا لم يعمل بشكل طبيعي.
- يجب فصل الجهاز عن التيار:
- قبل التنظيف والصيانة
- في حال وجود خلل في التشغيل

1. OGÓLNY OPIS

- A. POKRYWKA ZABEZPIEZAJĄCA
B. CERAMICZNE PŁYTKI GRZEWCZE
C. WYŚWIETLACZ LED
D. PRZYCIŚK WŁĄCZ/WYŁĄCZ / USTAWIANIE TEMPERATURY
E. OBROTOWY PRZEWÓD ZASILAJĄCY

2. INSTRUKCJE BEZPIECZEŃSTWA

- Aby zagwarantować bezpieczeństwo, urządzenie to spełnia wymogi obowiązujących dyrektyw i rozporządzeń (Dyrektywy niskiego napięcia WE, Dyrektywy kompatybilności elektromagnetycznej EMC, norm środowiskowych...).
- Podczas korzystania z urządzenia jego akcesoria znacznie się nagrzewają. Unikaj kontaktu ze skórą. Przewód zasilający nie może dotykać gorących elementów urządzenia.
- Sprawdź, czy napięcie instalacji elektrycznej odpowiada napięciu urządzenia.
- Wszelkie błędy pojawiające się podczas podłączania urządzenia mogą spowodować nieodwracalne szkody, których nie obejmuje gwarancja. Model SF8220 wyprodukowany przez Groupe SEB – 38780 Pont Eveque – Francja.
- Urządzenie zaprojektowane także do użytku komercyjnego.
- Zalecane jest dodatkowe zabezpieczenie instalacji elektrycznej w łazience za pomocą wyłącznika różnicowoprądowego o czułości nie większej niż 30 mA. W przypadku wątpliwości skontaktuj się z serwisem.
- Instalacja urządzenia oraz sposób korzystania z niego musi być zgodny z normami obowiązującymi w danym kraju.
- OSTRZEŻENIE: nie używać urządzenia w pobliżu wanien, pryszniców, umywalk lub innych zbiorników z wodą. 
- Urządzenia nie powinny używać osoby (w tym dzieci) o ograniczeniach fizycznych, czuciowych lub psychicznych, ani osoby bez odpowiedniego doświadczenia lub wiedzy, chyba że opiekun odpowiedzialny za ich bezpieczeństwo nadzoruje wykonywane przez nie czynności lub poinstruował je wcześniej odnośnie obsługi urządzenia. Aby nie dopuścić do zabawy urządzeniem, dzieci powinny pozostawać pod opieką osób dorosłych.
- Jeśli używasz urządzenia w łazience, po zakończeniu korzystania należy odłączyć je od zasilania. W przeciwnym razie kontakt z wodą może doprowadzić do niebezpiecznej sytuacji.
- Urządzenia mogą używać dzieci w wieku od 8 lat oraz osoby o ograniczeniach fizycznych, czuciowych lub psychicznych, a także osoby bez odpowiedniego doświadczenia lub wiedzy, jeśli opiekun odpowiedzialny za ich bezpieczeństwo nadzoruje wykonywane przez nie czynności lub poinstruował je wcześniej odnośnie obsługi urządzenia. Dzieci nie mogą bawić się urządzeniem. Dzieci nie mogą wykonywać czyszczenia i konserwacji bez nadzoru dorosłych.
- Jeśli przewód zasilający zostanie uszkodzony, musi zostać wymieniony przez producenta, pracownika serwisu technicznego lub osobę o podobnych kwalifikacjach, aby uniknąć niebezpieczeństwa.

- Przerwij korzystanie z urządzenia i skontaktuj się z autoryzowanym serwisem w sytuacji, gdy: urządzenie spadło na podłogę, wyświetlacz LED miga przez ponad 2 minuty, urządzenie nie działa prawidłowo.
- Urządzenie należy odłączyć od zasilania:
 - przed czyszczeniem i konserwacją;
 - jeśli nie działa prawidłowo;
 - natychmiast po zakończeniu używania;
 - gdy musisz opuścić pomieszczenie, choćby na chwilę.
- Nie używaj urządzenia, jeżeli przewód zasilający jest uszkodzony.
- Nie zanurzaj urządzenia w wodzie ani nie umieszczaj go pod bieżącą wodą, nawet w celu wyczyszczenia.
- Nie trzymaj urządzenia wilgotnymi dłońmi.
- Nie trzymaj urządzenia za obudowę, która się nagrzewa, a za uchwyty.
- Nie odłączaj urządzenia, pociągając za przewód. Aby odłączyć, wyjmij wtyczkę z gniazdka.
- Nie podłączaj urządzenia do przedłużacza.
- Do czyszczenia nie używaj żrących lub powodujących korozję środków.
- Nie używaj urządzenia, gdy temperatura w pomieszczeniu wynosi poniżej 0°C lub powyżej 35°C.
- Nie używaj na mokrych włosach.
- Ryzyko poparzeń. Trzymaj urządzenie poza zasięgiem małych dzieci, zwłaszcza podczas korzystania z niego lub jego chłodzenia.
- Nie zostawiaj urządzenia bez nadzoru, gdy jest podłączone do zasilania.
- Zawsze umieszczaj urządzenie na stojaku (w razie możliwości) na nienagrzewającej się, stabilnej i płaskiej powierzchni.
- Nie zakładaj płytki zabezpieczającej (zależnie od modelu), gdy urządzenie jest włączone.

GWARANCJA

Produkt objęty jest dwuletnią gwarancją w przypadku użytku domowego oraz roczną gwarancją w przypadku użytku profesjonalnego (zgodnie z obowiązującym prawem).

Gwarancja traci ważność, jeśli produkt używany jest nieprawidłowo.

3. KORZYSTANIE

Jak dobrać odpowiednią temperaturę prostowania włosów:

- Od 120°C do 160°C – włosy cienkie, delikatne, farbowane lub rozjaśniane.
- Od 180°C do 200°C – włosy zdrowe, mocne i grube.

Jak prostować włosy :

1. Wybierz odpowiednią temperaturę.
2. Umieść pasmo włosów między płytkami, zaczynając od nasady. (patrz rys.)
3. Zbliź płytki do siebie i przesunij urządzeniem po włosach aż do ich końcówek.

4. MASZ PROBLEM?

• Gdy nie satysfakcjonują Cię rezultaty korzystania z prostownicy:

- Mocniej dociśnij płytki prostownicy do pasma włosów.
- Wolniej przejeżdż prostownicą po włosach.
- Zwiększ temperaturę.

• Płytki się ruszają.

- To normalne. Prostownica wyposażona jest w ruchome płytki, co zapewnia lepsze działanie urządzenia.

• Urządzenie przestaje grzać po pewnym czasie:

- To normalne. Urządzenie wyposażone jest w system automatycznego wyłączania.

NIE ZAPOMINAJ O ŚRODOWISKU!



① Urządzenie zawiera wartościowe materiały, które można odzyskać lub poddać recyklingowi.

➔ Zanieś je do punktu zbiórki odpadów komunalnych.

Pomóżmy chronić środowisko naturalne.

Twoje urządzenie jest zaprojektowane do pracy przez wiele lat. Kiedy jednak zdecydujesz się je wymienić, nie zapomnij pomyśleć o tym, w jaki sposób możesz pomóc chronić środowisko, pozwalając na jego ponowne wykorzystanie, recykling lub odzysk w inny sposób. Zużyty sprzęt elektryczny i elektroniczny może zawierać szkodliwe substancje, które mogą mieć niekorzystny wpływ na środowisko oraz zdrowie ludzkie.

Ta etykieta wskazuje, że produktu nie wolno wyrzucać razem z odpadami domowymi. Zabierz go do punktu zbiórki, do dystrybutora przy zakupie nowego równoważnego produktu lub zatwierzonego centrum serwisowego do przetwarzania.

Przed utylizacją urządzenia należy wyjąć baterię i pozbyć się jej zgodnie z lokalnymi przepisami.

Jeśli masz jakiegokolwiek pytania, skontaktuj się ze sprzedawcą produktu, który powie ci, co masz robić.

Instrukcje znajdziesz też na stronie internetowej: www.rowenta.pl

1. VISPĀRĪGS APRAKSTS

- A. AIZSARGVĀCIŅŠ
- B. KERAMIKAS SILTUMA PLĀKSNES
- C. LED DISPLEJS
- D. IESLĒGŠANAS/IZSLĒGŠANAS SLĒDZIS/TEMPERATŪRAS REGULATORS
- E. BAROŠANAS VADS/GROZĀMA BAROŠANAS VADA LIGZDA

2. DROŠĪBAS NORĀDĪJUMI

- Drošības nolūkos šī ierīce atbilst piemērojamiem standartiem un noteikumiem (Zemsprieguma direktīvai, elektromagnētiskās saderības prasībām, ar vidi saistītām prasībām utt.).
 - Ierīces daļas lietošanas laikā stipri sakarst. Izvairieties no to nonākšanas saskarē ar ādu. Nepieļaujiet barošanas vada nonākšanu saskarē ar ierīces karstajām daļām.
 - Pārbaudiet, vai elektrotīkla spriegums atbilst ierīces sprieguma prasībām.
 - Ierīces savienošanas laikā pieļautas kļūdas var izraisīt nelabojamus bojājumus, ko nesedz garantija.
- Modeļa SF8220 ražotājs ir Groupe SEB - 38780 Pont Eveque - France (Francija). Šī ierīce ir paredzēta lietošanai arī komerciālā vidē.
- Lai panāktu papildu aizsardzību, elektriskajā ķēdē, kas nodrošina vannas istabas elektropadevi, ir ieteicams uzstādīt paliekošās strāvas ierīci (RCD), kuras nominālā paliekošā darba strāva nepārsniedz 30 mA. Lai saņemtu ieteikumus, konsultējieties ar uzstādītāju.

- Ierīce ir jāuzstāda un jālieto atbilstoši jūsu valstī spēkā esošajiem standartiem.

- **BRĪDINĀJUMS:** nelietojiet šo ierīci pie vannām, dušām, baseiniem un citām ūdeni saturošām tvertnēm.
- Ierīce nav paredzēta lietošanai personām (tostarp bērniem) ar ierobežotām fiziskām, maņu vai garīgām spējām, bez iepriekšējas pieredzes un zināšanām, izņemot gadījumus, kad tās uzrauga vai apmāca persona, kas atbild par viņu drošību. Bērni ir jāuzrauga; tiem nedrīkst ļaut rotaļāties ar ierīci.



- Ja ierīce tiek lietota vannas istabā, pēc lietošanas atvienojiet to no elektrotīkla, jo ūdens tuvumā tā var izraisīt apdraudējumu pat izslēgtā stāvoklī.
- Šo ierīci var lietot bērni no 8 gadu vecuma un personas ar ierobežotām fiziskām, maņu vai garīgām spējām vai pieredzes un zināšanu trūkumu, ja tiek uzraudzītas vai viņiem tiek sniegtas instrukcijas par ierīces drošu lietošanu un viņi saprot ar to saistītos apdraudējumus. Bērni nedrīkst rotaļāties ar ierīci. Bērniem nav atļauts veikt tīrīšanas un lietotājam veicamās apkopes darbus bez uzraudzības.

- Ja strāvas vads ir bojāts, lai izvairītos no apdraudējuma, tas ir jānomaina ražotājam, ražotāja servisa pārstāvim vai līdzīgas kvalifikācijas personām.
- Tālāk norādītajos gadījumos pārtrauciet ierīces lietošanu un sazinieties ar pilnvarotu apkopes dienestu: ierīce ir nokritusi, LED displejs mirgo ilgāk par 2 minūtēm vai ierīce nedarbojas pareizi.
- Ierīce ir jāatvieno no elektrotīkla:
 - pirms tīrīšanas un apkopes darbiem;

- ja tā nedarbojas pareizi;
- tiklīdz beidzat to lietot;
- pirms kaut uz īsu brīdi izejat no telpas.
- Nelietojiet ierīci, ja vads ir bojāts.
- Neiegremdējiet ierīci ūdenī un nelieciet zem tekoša ūdens, arī ne tīrīšanas nolūkos.
- Neturiet ierīci mitrās rokās.
- Turiet ierīci aiz roktura, nevis korpusa, kas var sakarst.
- Neatvienojiet ierīci no elektrotīkla, velkot aiz vada. Tā vietā velciet aiz kontaktdakšas.
- Nelietojiet elektriskos pagarinātājus.
- Netīriet ar abrazīviem un kodīgiem līdzekļiem.
- Nelietojiet temperatūrā zem 0 °C un virs 35 °C.
- Neizmantojiet ierīci slapjiem matiem.
- Aizdegšanās risks. Turiet ierīci maziem bērniem neaizsniedzamā vietā, it īpaši lietošanas un atdzišanas laikā.
- Nekad neatstājiet ierīci bez uzraudzības, ja tā ir pieslēgta elektropadevei.
- Vienmēr novietojiet ierīci uz karstumizturīgas, stabilas un līdzenas virsmas kopā ar paliktņi, ja tāds ir iekļauts komplektācijā.
- Nelieciet aizsargvāciņu (atkarībā no modeļa) uz karstas ierīces.

GARANTĪJA

Šim izstrādājumam ir 2 gadu garantija lietošanai mājāsaimniecībā un 1 gada garantija profesionālai lietošanai (saskaņā ar pašreizējo likumdošanu). Nepareizas lietošanas gadījumā garantija tiek anulēta.

3. DARBĪBA

Tālāk sniegtā informācija palīdzēs jums izvēlēties matu taisnošanai vispiemērotāko temperatūru:

- no 120 °C līdz 160 °C trausliem, plāniem, krāsotiem vai krāsu zaudējušiem matiem;
- no 180 °C līdz 200 °C veselīgiem, izturīgiem matiem.

Kā taisnot matus? :

1. Izvēlieties vajadzīgo temperatūru.
2. Matu šķipsnu (pie saknēm) novietojiet starp plāksnēm. (sk. att.)
3. Aizveriet plāksnes un virziet ierīci līdz matu galiem.

4. VAI IR KĀDI SAREŽĢĪJUMI?

• Jums nepatīk taisnotāja sniegtie rezultāti:

- ciešāk piespiediet taisnotāja plāksnes matiem;
- virziet taisnotāju lēnāk;
- palieliniet temperatūru.

• Plāksnes nav fiksētas:

- tā ir normāla parādība. Taisnotājs ir aprīkots ar kustīgām plāksnēm, kas palīdz gūt labākus rezultātus.

• Pēc noteikta laika ierīce pārtrauc sildīt:

- tā ir normāla parādība. Ierīcei ir automātiska izslēgšanas sistēma.

VIDES AIZSARDZĪBA PIRMAJĀ VIETĀ!



① Ierīce satur vērtīgus materiālus, kurus var reģenerēt vai pārstrādāt.

➡ Atstājiet to vietējā pilsētas atkritumu savākšanas punktā.

Šis norādes ir pieejamas arī mūsu vietnē
www.rowenta.com.

1. ÜLDINE KIRJELDUS

- A. KAITSEKORK
- B. KERAAMILISED KUUMUTUSPLAADID
- C. LED-EKRAAN
- D. ON/OFF (SISSE/VÄLJA) LÜLITI / TEMPERAATUURI REGULAATOR
- E. TOITEKAABEL / PÖÖRLEV TOITEKAABLI PISTIKUPESA

2. OHUTUSJUHISED

- See toode vastab kohaldatavatele standarditele ja eeskirjadele (madalpinge direktiiv, elektromagnetiline ühilduvus, keskkonna...)
- Seadme osad muutuvad kasutamise ajal väga kuumaks. Vältige kontakti nahaga. Veenduge, et toitekaabel ei puutuks kunagi kokku seadme kuumade osadega.
- Jälgige, et teie vooluvõrgu pinget vastaks teie seadme pingele.
- Seadme ühendamisel tehtavad vead võivad tekitada pöördumatut kahju, mida garantii ei kata.

Mudel SF8220, tootja Groupe SEB - 38780 Pont Eveque - Prantsusmaa.

Seda seadet võib kasutada ka äripindadel.

- Täiendavaks kaitseks soovime paigaldada vannitoa vooluvõrku residuaalvooluseadme (residual current device, RCD), mille nimivool ei ületa 30 mA. Paigaldamiseks küsige nõu.

- Seadme paigaldamine ja kasutamine peab olema kooskõlas teie elukohariigis kehtivate standarditega.

- HOIATUS: Ärge kasutage seda seadet vannide, duššide, basseini või teiste vett sisaldavate anumate läheduses.



- Seadet ei tohi kasutada füüsiliste ja vaimsete puuetega ning vähenenud tundlikkusega isikud (sh lapsed) kogemuste ja teadmiste puudumise tõttu, välja arvatud nende ohutuse eest vastutava isiku juuresolekul või kui neile on seadme kasutamise kohta antud vastavad juhtnöörid. Lapsi tuleb jälgida, et nad seadmega ei mängiks.

- Seadme vannitoas kasutamisel võtke pistik kohe pistikupesast välja, kuna vee lähedus kujutab endast ohtu ka väljalülitatud seadme korral.

- Seda seadet võivad kasutada lapsed alates 8. eluaastast ning vähenenud füüsiliste, sensorsete või vaimsete võimetega isikud või isikud, kellel puuduvad kogemused ja teadmised, kui neid on õpetatud või neile on antud juhised seadme ohutu kasutamise kohta ja nad mõistavad sellega seotud ohte. Lapsed ei tohi seadmega mängida. Lapsed ei tohi seadet ilma järelevalveta hooldada ega puhastada.

- Ohtlike olukordade vältimiseks tuleb kahjustatud toitekaabel lasta välja vahetada tootjal, tema esindajal või samaväärse kvalifikatsiooniga isikul.

- Lõpetage seadme kasutamine ja võtke ühendust volitatud teeninduskeskusega, kui: seade kukkus maha, LED-ekraan vilgub kauem kui 2 minutit, seade ei tööta korralikult.

- Seade tuleb seinast välja tõmmata:

- kui te hakkate seda puhastama ja hooldama;
- kui see ei tööta korralikult;
- kui te olete lõpetanud selle kasutamise;
- kui te lahkute toast kasvõi hetkeks.

- Ärge kasutage seadet, kui toitekaabel on rikutud.
- Ärge asetage seadet vette ega vee alla, isegi mitte puhastamiseks.
- Ärge puudutage seadet märgade kätega.
- Ärge hoidke seadet selle kuumast põhiosast, vaid käepidemest.
- Ärge eemaldage toitekaablit seda tõmmates. Selle asemel tõmmake hoopis pistikust.
- Ärge kasutage pikendusjuhet.
- Ärge kasutage puhastamiseks abrasiivseid või söövitavaid tooteid.
- Kasutage seadet temperatuurivahemikus 0–35 °C.
- Ärge kasutage märgadel juustel.
- Põletusohu. Hoidke seade lastele kättesaamatus kohas, seda eriti seadme kasutamise ja jahutamise ajal.
- Kui seade on elektrivõrguga ühendatud, ei tohi seda kunagi järelevalveta jätta.
- Asetage seade alati koos alusega (kui see on olemas) kuumuskindlale ja stabiilsele tasasele pinnale.
- Ärge pange kaitsekorki (olenevalt mudelist) peale, kui seade on sisse lülitatud.

GARANTII

Sellele tootele kehtib kaheaastane garantii koduse kasutamise puhul ja üheaastane garantii professionaalse kasutamise puhul (kooskõlas kehtiva seadusega).

Väärkasutamisel kaotab garantii kehtivuse.

3. KASUTAMINE

Sobiva sirgendamise temperatuuri valimiseks järgige järgmisi juhiseid.

- Katkised, õhukesed, värvitud või pleekinud värviga juuksed: 120–160 °C.
- Terved ja paksud juuksed: 180–200 °C.

Kuidas peaks juukseid sirgendama ?

1. Valige soovitud temperatuur.
2. Asetage juuksesalk plaatide vahele, alustades juurtest (vt joonist).
3. Vajutage plaadid kokku ja tõmmake sirgendajat mööda juuksesalku allapoole, kuni jõuate otsteni.

4. TEKKIS PROBLEEM?

• Kui te ei ole tulemusega rahul

- Vajutage sirgendaja plaate kõvemini kokku.
- Libistage sirgendajat aeglasemalt allapoole.
- Kasutage kõrgemat temperatuuri.

• Plaadid ei ole fikseeritud

- See on täiesti normaalne. Sirgendajal ongi liikuvad plaadid, et tagada paremat tulemust.

• Seade lõpetab pärast teatud aega kuumenemise

- See on normaalne, kuna seadmel on automaatne väljalülitamise süsteem.

KAITSKE KESKKONDA!



- ① Teie seade sisaldab väärtuslikke materjale, mida on võimalik taaskasutada.

- ♻️ Viige mittetöötav seade kohaliku jäätmeäitluskeskusesse.

Siinsed juhised on kättesaadavad ka meie veebisaidil www.rowenta.com.

1. BENDRASIS APRAŠYMAS

- A. SAUGOS DANGTELIS
- B. KERAMINĖS KAITINIMO PLOKŠTELĖS
- C. ŠVIESOS DIODŲ EKRANAS
- D. ĮJUNGIMO / IŠJUNGIMO JUNGIKLIO / TEMPERATŪROS VALDIKLIS
- E. MAITINIMO LAIDAS / SUKAMAS MAITINIMO LAIDO LIZDAS

2. SAUGOS INSTRUKCIJOS

- Jūsų saugumo sumetimais šis prietaisas atitinka galiojančius standartus ir reglamentus (žemos įtampos direktyva, elektromagnetinis suderinamumas, aplinkos apsauga...).
 - Naudojimo metu prietaiso priedai labai įkaista. Venkite kontakto su oda. Įsitikinkite, kad maitinimo laidas niekada nesilies su karštomis prietaiso dalimis.
 - Patikrinkite, ar jūsų maitinimo įtampa atitinka jūsų prietaiso įtampą.
 - Bet kokia klaida prijungiant prietaisą gali padaryti nepataisomą žalą, kuriai garantija netaikoma.
- SF8220 modelio gamintojas, „Groupe SEB“ – 38780 Pont Eveque – Prancūzija. Šis prietaisas skirtas naudoti ir komercinėse vietose.
- Papildomai apsaugai vonios kambaryje maitinimą tiekiančioje elektros grandinėje patartina įmontuoti likutinės srovės įtaisą (RCD), kurio nominalioji likutinė darbinė srovė neviršija 30 mA. Klauskite montuotojo patarimo.
 - Tačiau prietaiso montavimas ir naudojimas turi atitikti jūsų šalyje galiojančius standartus.
- **ĮSPĖJIMAS** Nenaudokite šio prietaiso šalia vonių, dušų, baseinų ar kitų talpyklų, kuriose yra vandens. 
 - Šis prietaisas neskirtas naudoti asmenims (įskaitant vaikus), kurie turi fizinę, jutiminę arba protinę negalią, neturi patirties ir žinių, nebent už jų saugumą atsakingas asmuo juos prižiūri arba išmokė naudotis prietaisu. Vaikus reikia prižiūrėti, kad jie nežaistų su prietaisu.
 - Kai prietaisas naudojamas vonios kambaryje, po naudojimo jį išjunkite iš elektros tinklo, nes net išjungus prietaisą, vandens artumas kelia pavojų.

- Šį buitinį prietaisą gali naudoti 8 metų ir vyresni vaikai bei asmenys, turintys fizinę, jutiminę arba protinę negalią, stokojantys patirties ir žinių, jei jie prižiūrimi arba išmokomi saugiai naudotis buitiniu prietaisu ir jie supranta susijusius pavojus. Vaikams negalima žaisti su prietaisu. Be suaugusiųjų priežiūros vaikai negali prietaiso valyti ir tvarkyti.
- Jei maitinimo laidas yra pažeistas, jį turi pakeisti gamintojas, techninės priežiūros specialistas arba panašios kvalifikacijos asmuo, kad būtų išvengta pavojaus.
- Nustokite naudoti prietaisą ir susisieki su įgaliotuoju aptarnavimo centru, jei: Jūsų prietaisas nukrito, jei šviesos diodų ekranas mirksi ilgiau nei 2 minutes, jei jis neveikia normaliai.
- Prietaisą reikia išjungti iš elektros tinklo:
 - prieš valymo ir priežiūros procedūras;
 - jei jis neveikia tinkamai;
 - baigus naudoti;

- išeinant iš kambario, net labai trumpai laikui.
- Nenaudokite, jei laidas yra pažeistas.
- Neįmerkite ir nelaiykite jo po tekančiu vandeniu, net valymo tikslais.
- Nelaikykite drėgnomis rankomis.
- Nelaikykite prietaiso už karšto korpuso, bet už rankenos.
- Neištraukite kištuko, traukdami už laido, o traukite už kištuko.
- Nenaudokite ilguoju.
- Negalima valyti abrazyviniais ar koroziniais gaminiais.
- Nenaudokite esant žemesnei nei 0 °C ir aukštesnei nei 35 °C temperatūrai.
- Nenaudokite drėgniems plaukams.
- Nudegimo pavojus. Laikykite prietaisą vaikams nepasiekiamoje vietoje, ypač jo naudojimo ir atvėsimo metu.
- Kai prietaisas prijungtas prie maitinimo šaltinio, niekada nepalikite jo be priežiūros.
- Prietaisą visada dėkite ant stovo, kuris pastatytas ant karščiui atsparaus, stabilaus ir lygaus paviršiaus.
- Neuždėkite apsauginio dangtelio (priklausomai nuo modelio), kai prietaisas įjungtas.

GARANTUOJAMA

Šiam gaminiui garantuojamas 2 metų trukmės naudojimas buityje ir 1 metų – profesionalus naudojimas (pagal galiojančius įstatymus). Netinkamo naudojimo atveju garantija netenka galios.

3. VEIKIMAS

Siekdami padėti jums pasirinkti tinkamiausią plaukų tiesinimo temperatūrą, pateikiame patarimą:

- nuo 120 °C iki 160 °C – trapiems, ploniems, spalvotiems ar spalvotiems plaukams;
- nuo 180 °C iki 200 °C sveikiems, atspariems, tvirtiems plaukams.

Kaip turėtumėte tiesinti plaukus? :

1. Pasirinkite norimą temperatūrą.
2. Tarp plokštelių, prie šaknų, padėkite plaukų spyną. (žr. pav.)
3. Suglauskite plokšteles ir braukite prietaisu išilgai plaukų iki jų galų.

4. IŠKILO PROBLEMŲ?

• Nesate patenkinti gautais tiesintuvo rezultatais:

- Tvirčiau suspauskite tiesintuvo plokštelėmis plaukų sruogą.
- Slinkite tiesintuvu lėčiau.
- Padidinkite temperatūrą.

• Plokštelės nepritvirtintos.

- Tai visai normalu, nes tiesintuve pritvirtintos judančios plokštelės, kad tiesinimo rezultatai būtų geresni.

• Po tam tikro laiko prietaisas nustoja kaisti:

- Tai normalu, nes šis prietaisas turi automatinę išjungimo sistemą.

SVARBIAUSIA – APSAUGOTI APLINKĄ!



- ① Prietaise yra vertingų medžiagų, kurias galima atgauti arba perdirbti.
- ➔ Pristatykite jį į vietos buitinių atliekų surinkimo vietą.

Šias instrukcijas taip pat galite rasti mūsų svetainėje www.rowenta.com.



Před použitím si pozorně přečtete tento návod a bezpečnostní pokyny.

1. OBECNÝ POPIS

- A. OCHRANNÝ KRYT
- B. KERAMICKÉ ŽELIČÍ DESKY
- C. LED DISPLEJ
- D. PŘEPÍNAČ ZAP./VYP. / OVLÁDÁNÍ TEPLoty
- E. NAPÁJECÍ KABEL / OTOČNÁ ZÁSUVKA NAPÁJECÍHO KABELU

2. BEZPEČNOSTNÍ POKYNY

- K zajištění vaší bezpečnosti tento spotřebič vyhovuje všem platným normám a předpisům (nízké napětí, elektromagnetická kompatibilita, životní prostředí atd.).
 - Některé části spotřebiče se při použití silně zahřívají. Vyvarujte se kontaktu s pokožkou. Zajistěte, aby se přírodní kabel nikdy nedostal do kontaktu s horkými částmi spotřebiče.
 - Zkontrolujte, zda napětí uvedené na typovém štítku spotřebiče odpovídá vaší elektrické instalaci.
 - Jakékoli nesprávné připojení spotřebiče může způsobit nevratné poškození, na které se nevztahuje záruka.
- Model SF8220 od výrobce Groupe SEB, 38780 Pont Eveque, Francie.
Spotřebič je určen i pro komerční použití.
- Pro dodatečnou ochranu doporučujeme v elektrickém obvodu koupelny použít proudový chránič (RCD) se jmenovitým reziduálním pracovním proudem maximálně 30 mA. Poradte se s elektrikářem.
 - Instalace a používání spotřebiče musí splňovat platné normy ve vaší zemi.
 - **UPOZORNĚNÍ:** Nepoužívejte tento spotřebič v blízkosti vany, sprchy, umyvadla nebo jiné nádoby obsahující vodu.
 - Tento spotřebič není určen pro používání osobami (včetně dětí) s omezenými fyzickými, smyslovými nebo duševními schopnostmi nebo nedostatkem zkušeností a znalostí, pokud tyto osoby nejsou pod dohledem nebo nejsou řádně poučeny ohledně používání spotřebiče ze strany osoby zodpovědné za jejich bezpečnost. Děti musí být pod dohledem, aby si se spotřebičem nehrály.
 - Pokud spotřebič používáte v koupelně, po použití ho vypojte ze sítě, protože přítomnost vody představuje riziko, i když je spotřebič vypnutý.



- Spotřebič mohou používat děti od 8 let a osoby s omezenými fyzickými, smyslovými nebo duševními schopnostmi nebo nedostatkem zkušeností a znalostí, pokud jsou tyto osoby pod dohledem nebo byly řádně poučeny ohledně použití spotřebiče bezpečným způsobem a chápou možná rizika spojená s jeho užíváním. Děti si nesmí s tímto spotřebičem hrát. Čištění a uživatelskou údržbu nesmějí provádět děti, pokud nejsou pod dohledem dospělé osoby.
- Je-li poškozen napájecí kabel, musí jej vyměnit výrobce, jeho autorizované servisní středisko nebo osoba s podobnou kvalifikací, aby se předešlo případnému nebezpečí.
- V následujících případech přestaňte spotřebič používat a obraťte se na autorizované servisní středisko: Jestliže vám spotřebič spadl, LED displej déle než 2 minuty bliká, nebo když spotřebič nefunguje správně.
- Spotřebič je třeba odpojit od sítě:
 - před čištěním a údržbou,
 - pokud nefunguje správně,
 - jakmile ho přestanete používat,

- pokud odcházíte z místnosti, i když jen na okamžik.
- Spotřebič nepoužívejte, jestliže je kabel poškozen.
- Spotřebič neponořujte, ani jej nedávejte pod tekoucí vodu, a to ani v případě čištění.
- Spotřebič nadržte mokřýma ani vlhkýma rukama.
- Spotřebič nadržte za vnější plášť, který je horký, ale za rukojeť.
- Neodpojujte ho ze sítě taháním za kabel, ale tažením za zástrčku.
- Nepoužívejte prodlužovací kabel.
- Nečistěte abrazivními ani korozivními prostředky.
- Nepoužívejte při teplotách pod 0 °C a nad 35 °C.
- Nepoužívejte na mokré vlasy.
- Nebezpečí popálení. Uchovávejte spotřebič mimo dosah malých dětí, zejména při použití a chladnutí.
- Nikdy nenechávejte spotřebič bez dozoru, pokud je připojen k elektrické síti.
- Vždy umísťujte spotřebič se stojanem, je-li jím vybaven, na rovný, stabilní, tepelně odolný povrch.
- Nenasazujte ochranný kryt (v závislosti na modelu), jestliže je spotřebič zapnutý.

ZÁRUKA

Na tento výrobek se vztahuje záruka 2 let při domácím použití a 1 roku při komerčním použití (v souladu s platnými zákony).
V případě nesprávného používání se záruka stane neplatnou.

3. OBSLUHA

Nejvhodnější teplotu pro žehlení vlasů si můžete vybrat s pomocí tohoto návodu:

- Od 120 °C do 160 °C u lámavých, jemných, barvených nebo odbarvených vlasů.
- Od 180 °C do 200 °C u zdravých, odolných, pevných vlasů.

Jak žehlit vlasy? :

1. Zvolte požadovanou teplotu.
2. Mezi žehlicí desky vložte pramen vlasů u kořínků. (viz obr.)
3. Desky přiklopte k sobě a klouzejte přístrojem po vlasech ke konečkům.

4. MÁTE POTÍŽE?

- **Nejste spokojeni s výsledky, jichž se svou žehličkou na vlasy dosahujete:**
 - Tlačte žehlicí desky na danou část vlasů pevněji.
 - Klouzejte žehličkou po vlasech pomaleji.
 - Zvyšte teplotu.
- **Desky nadrží pevně.**
 - To je zcela běžné, žehlička na vlasy je v zájmu lepších výsledků žehlení vybavena pohyblivými deskami.
- **Spotřebič po určité době přestane hřát:**
 - To je běžné, spotřebič je vybaven systémem automatického vypnutí.

OCHRANA ŽIVOTNÍHO PROSTŘEDÍ JE NA PRVNÍM MÍSTĚ!



- Váš spotřebič obsahuje hodnotné materiály, které mohou být znovu použity nebo recyklovány.
- Odevzdejte ho do místního zařízení pro sběr odpadu.

Tento návod naleznete také na našich internetových stránkách www.rowenta.com.

1. VŠEOBECNÝ POPIS

- A. BEZPEČNOSTNÝ KRYT
- B. KERAMICKÉ OHRIEVACIE PLATNE
- C. LED DISPLEJ
- D. VYPÍNAČ/OVLÁDANIE TEPLoty
- E. NAPÁJACÍ KÁBEL/OTOČNÁ ZÁSUVKA NAPÁJACIEHO KÁBLA

2. BEZPEČNOSTNÉ POKYNY

- Z dôvodu vašej bezpečnosti je toto zariadenie v súlade s platnými normami a predpismi (smernice o nízkom napätí, elektromagnetickej kompatibilitate, životnom prostredí ...).
- Príslušenstvo zariadenia sa počas používania veľmi zahreje. Zabráňte kontaktu s pokožkou. Uistite sa, že prírodný kábel sa nikdy nedostane do styku s horúcimi časťami zariadenia.
- Skontrolujte, či napätie uvedené na typovom štítku zariadenia zodpovedá napätiu vášho napájania.
- Akákoľvek chyba pri pripájaní zariadenia môže spôsobiť nenapraviteľné škody, na ktoré sa nevzťahuje záruka.

Model SF8220, výrobca: Groupe SEB - 38780 Pont Eveque – Francúzsko.
Toto zariadenie je navrhnuté aj na komerčné použitie.

- Na dodatočnú ochranu odporúčame v elektrickom obvode kúpeľne použiť prúdový chránič (RCD) s menovitým reziduálnym pracovným prúdom maximálne 30 mA. Poradte sa s elektrikárom.

- Inštalácia zariadenia a jeho použitie však musí byť zároveň v súlade s normami platnými vo vašej krajine.

- VAROVANIE: toto zariadenie nepoužívajte v blízkosti vane, sprchy, umývadiel alebo iných nádob obsahujúcich vodu.



- Toto zariadenie nesmú používať osoby (vrátane detí) so zníženými fyzickými, zmyslovými alebo rozumovými schopnosťami, nedostatkom skúseností a znalostí, ak neboli oboznámené s používaním zariadenia alebo nepracujú pod dohľadom osoby zodpovednej za ich bezpečnosť. Dozrite na to, aby sa deti so zariadením nehrali.

- Ak zariadenie používate v kúpeľni, po použití ho odpojte od siete, pretože prítomnosť vody predstavuje riziko, aj keď je zariadenie vypnuté.

- Toto zariadenie môžu používať deti od 8 rokov a osoby s obmedzenými fyzickými, zmyslovými alebo duševnými schopnosťami alebo nedostatkom skúseností a znalostí, ak sú tieto osoby pod dohľadom, alebo boli riadne poučené o používaní zariadenia bezpečným spôsobom a chápu možné riziká spojené s jeho používaním. Deti sa nesmú so zariadením hrať. Čistenie a údržbu nesmú robiť deti, ak nie sú pod dohľadom dospelých osoby.

- Ak je napájací kábel poškodený, musí ho nahradiť výrobca, jeho servisný zástupca alebo podobne kvalifikované osoby, aby sa predišlo ohrozeniu.

- Zariadenie prestaňte používať a obráťte sa na autorizované servisné stredisko, ak: zariadenie spadlo, ak LED displej bliká dlhšie ako 2 minúty alebo ak správne nefunguje.

- Spotrebič je nutné odpojiť:

- pred čistením a údržbou;
- ak nefunguje správne;
- len čo ho prestanete používať,

- ak opustíte miestnosť, hoci aj na chvíľu.

- Zariadenie nepoužívajte, ak je kábel poškodený.
- Neponárajte ho ani ho nedávajte pod tečúcu vodu ani na účely čistenia.
- Zariadenie nedržte mokrymi ani vlhkými rukami.
- Nedržte zariadenie za kryt, ktorý je horúci, ale za rukoväť.
- Zariadenie neodpájajte ťahaním za kábel, ale vyťahnutím zástrčky.
- Nepoužívajte predlžovací elektrický kábel.
- Nečistite zariadenie abrazívnymi ani korozívnymi výrobkami.
- Nepoužívajte ho pri teplotách pod 0 °C a nad 35 °C.
- Nepoužívajte ho na vlhké vlasy.
- Nebezpečenstvo popálenia. Zariadenie uchovávajte mimo dosahu malých detí, najmä počas používania a chladenia.
- Keď je zariadenie pripojené do elektrickej siete, nikdy ho nenechávajte bez dozoru.
- Zariadenie vždy vložte do stojana (ak je k dispozícii) a umiestnite ho na stabilný a rovný povrch odolný voči teplu.
- Keď je zariadenie zapnuté, nenasadzujte naň ochranný kryt (v závislosti od modelu).

ZÁRUKA

Na produkt sa vzťahuje záruka 2 roky na použitie v domácnosti a 1 rok na použitie na komerčné účely (v súlade s platnými právnymi predpismi). V prípade nesprávneho používania sa záruka stáva neplatná.

3. PREVÁDZKA

Ak neviete, akú teplotu použiť na vyrovnávanie vašich vlasov, riadte sa týmto návodom:

- 120 °C až 160 °C pre krehké, jemné, farbené a odfarbené vlasy,
- 180 °C až 200 °C pre zdravé, odolné a pevné vlasy.

Ako postupovať pri vyrovnávaní vlasov? :

1. Vyberte požadovanú teplotu.
2. Umiestnite prameň vlasov pri koreni medzi platne. (pozrite obr.)
3. Pritlačte platne k sebe a posúvajte zariadenie po prameni až po končeky vlasov.

4. MÁTE NEJAKÝ PROBLÉM?

• Ak nie ste spokojná s výsledkami žehličky na vlasy:

- Platňami žehličky silnejšie stlačte prameň vlasov.
- Posúvajte žehličku pomalšie.
- Zvýšte teplotu.

• Platne nie sú fixné.

- To je normálne, žehlička na vlasy obsahuje pohyblivú platňu, ktorá prispieva k lepším výsledkom.

• Zariadenie prestane po určitom čase hriať:

- To je normálne, zariadenia je vybavené automatickým systémom vypnutia.

OCHRANA ŽIVOTNÉHO PROSTREDIA JE NA PRVOM MIESTE!



① Toto zariadenie obsahuje hodnotné materiály, ktoré sa môžu znova použiť alebo recyklovať.

➡ Zaneste ho do zberného miesta, ktoré zabezpečí jeho správnu likvidáciu.

Tieto pokyny môžete tiež nájsť na našej internetovej stránke
www.rowenta.com.

1. ÁLTALÁNOS LEÍRÁS

A. VÉDŐKUPAK

B. KERÁMIA HÓLAPOK

C. LED-ES KIJELZŐ

D. BE/KI KAPCSOLÓ/ HŐMÉRSÉKLET-SZABÁLYOZÓ

E. HÁLÓZATI KÁBEL/FORGÓ HÁLÓZATIKÁBEL-KIMENET

2. BIZTONSÁGI UTASÍTÁSOK

• Az Ön biztonsága érdekében a készülék megfelel az alkalmazandó szabályoknak és szabályozásoknak (alacsony feszültségre, elektromágneses összeférhetőségre vonatkozó irányelvek, környezetvédelmi irányelvek stb.).

• A készülék tartozékai használat közben felforrósodnak. Kerülje a bőrrel való érintkezést. Ügyeljen arra, hogy a hálózati kábel soha ne érintkezzen a készülék felforrósodott részeivel.

• Ellenőrizze, hogy az elektromos hálózat feszültsége egyezik-e a készülék feszültségével.

• A készülék csatlakoztatása során elkövetett hibák helyrehozhatatlan károkat okozhatnak, amelyekre a garancia nem terjed ki.

SF8220 modell, gyártó: Groupe SEB – 38780 Pont Eveque, Franciaország. A készülék kereskedelmi területen való használatra is alkalmas.

• A fokozott védelem érdekében a fürdőszobát ellátó elektromos áramkört javasolt felszerelni egy 30 mA-t nem meghaladó névleges üzemi maradékárammal rendelkező életvédelmi relével (RCD). Tanácsért forduljon a beszerelést végző szakemberhez.

• A készüléket ugyanakkor az Ön országában hatályos szabványoknak megfelelően kell beszerelni és használni.

• **FIGYELMEZTETÉS:** a készüléket ne használja fürdőkád, zuhanyfülke, mosdó vagy más, vizet tartalmazó edény közelében. 

• Ezt a készüléket nem használhatják olyan személyek (gyermeket is beleértve), akik csökkent fizikai, érzékszervi vagy szellemi képességekkel rendelkeznek, illetve nem rendelkeznek kellő belátással és tudással, kivéve azt az esetet, ha az említett személyek a biztonságukért felelős személy felügyelete alatt állnak, vagy ilyen személytől kaptak utasítást a berendezés használatára vonatkozóan. A gyermekeket ajánlott szemmel tartani, hogy ne játsszanak a készülékkel.

• Fürdőszobában való használat esetén használat után húzza ki a készüléket a hálózati aljzathoz, mivel a víz közelsége a készülék kikapcsolt állapota esetén is veszélyt jelenthet.

• A készüléket nyolc éven felüli gyermekek, valamint olyan személyek, akik csökkent fizikai, érzékszervi vagy szellemi képességekkel rendelkeznek, illetve nem rendelkeznek kellő belátással és tudással, csak abban az esetben használhatják, ha felügyelet alatt állnak, illetve utasítást kaptak a készülék biztonságos használatára vonatkozóan, és tisztában vannak a használattal járó veszélyekkel. A gyermekek ne játsszanak a készülékkel. A tisztítást és a felhasználó által végzendő karbantartást gyermekek csak felügyelet mellett végezhetik el.

• Ha a hálózati kábel sérült, a veszély elkerülése érdekében cseréltesse ki a gyártóval, a szervizzel vagy más, hasonlóan képzett szakemberrel.

• Ne használja tovább a készüléket, és forduljon egy hivatalos szervizközpontba, ha: A készülék leesett, a LED-es kijelző 2 percnél hosszabb ideig villog, illetve nem működik megfelelően.

• Az alábbi esetekben a készüléket ki kell húzni a hálózati aljzathoz:

– tisztítás és karbantartási munkálatok előtt.

– ha nem működik megfelelően.

– ha (akár csak egy kis időre is) elhagyja a helyiséget.

• Ne használja a készüléket, ha a kábel megsérült.

• Még tisztítási célból se merítse vízbe vagy helyezze folyó víz alá.

• Ne fogja meg nedves kézzel.

• A készüléket ne a forró burkolatnál, hanem a fogantyúnál fogva tartsa.

• A készüléket ne a kábelnél, hanem a csatlakozódugónál fogva húzza ki az aljzathoz.

• Ne használjon elektromos hosszabbítót.

• A tisztításhoz ne használjon csiszoló vagy maró hatású termékeket.

• Ne használja 0 °C alatti és 35 °C feletti hőmérséklet esetén.

• Ne használja nedves hajon.

• Égési sérülés veszélye. A készülék kisgyermekektől távol tartandó, különösen használat közben és a lehűlés során.

• Ha a készülék csatlakoztatva van a feszültségforráshoz, soha ne hagyja felügyelet nélkül.

• A készüléket és a tartóállványt (ha van) mindig hőálló, stabil és lapos felületre helyezze.

• Ha a készülék be van kapcsolva, ne helyezze fel a védőkupakot (modelltől függő).

GARANCIA

A jelen termékre háztartási használat esetén 2 év, professzionális használat esetén 1 év garancia érvényes (az aktuális jogszabályoknak megfelelően).

Helytelen használat esetén a garancia érvénytelenné válik.

3. HASZNÁLAT

Az alábbiak útmutatást nyújthatnak az Ön hajának leginkább megfelelő egyenesítési hőmérséklet kiválasztásában:

• Törekeny, vékonyszálú, festett vagy elszíneződött haj esetén: 120 °C és 160 °C között.

• Egészséges, ellenálló, vastagabb szálú haj esetén: 180 °C és 200 °C között.

A hajegyenesítés módja :

1. Válassza ki a kívánt hőmérsékletet.

2. Helyezzen egy hajtincset a hajtöveknél kezdve a lapok közé. (lásd az ábrát)

3. Nyomja össze a lapokat, és húzza végig a készüléket egészen a hajvégekig.

4. PROBLÉMÁJA ADÓDOTT?

• **Ha nincs megelégedve a hajvasaló nyújtotta eredménnyel:**

– Nyomja össze erősebben a hajvasaló lapokat a hajtincsen.

– Lassabban húzza végig a hajvasalót a hajon.

– Növelje a hőmérsékletet.

• **A lapok nincsenek rögzítve.**

– Ez normális jelenség: a jobb eredmény érdekében a hajvasaló mobil lapokkal rendelkezik.

• Egy adott idő után a készülék nem melegszik tovább:

- Ez normális jelenség, mivel a készülék automatikus kikapcsolási rendszerrel van ellátva.

A KÖRNYEZETVÉDELEM AZ ELSŐ!



- ① A készülék értékes nyersanyagokat tartalmaz, amelyek visszanyerhetők vagy újrahasznosíthatók.
- ➔ A készüléket egy önkormányzati hulladékgyűjtő telepen adjatele.

Ezek az utasítások weboldalunkon is megtalálhatók:

www.rowenta.com.



Citiți cu atenție instrucțiunile
și îndrumările de siguranță înainte de utilizare.

1. DESCRIERE GENERALĂ

- A. CAPAC DE SIGURANȚĂ
- B. PLĂCI CERAMICE
- C. AFIȘAJ CU LED
- D. COMUTATOR DE PORNIRE/OPRIRE / CONTROL AL TEMPERATURII
- E. CABLU DE ALIMENTARE / INEL ROTATIV AL CABLULUI DE ALIMENTARE

2. INSTRUCȚIUNI DE SIGURANȚĂ

- Pentru siguranța dvs., acest aparat respectă standardele și reglementările aplicabile (Directiva privind tensiunea scăzută, compatibilitate electromagnetă, directive de mediu etc.).
 - Accesoriile acestui produs devin foarte fierbinți în timpul utilizării. Evitați contactul cu pielea. Asigurați-vă că părțile încinse ale aparatului nu intră niciodată în contact cu cablul de alimentare.
 - Verificați dacă tensiunea rețelei dvs. de alimentare se potrivește cu cea a aparatului.
 - Orice eroare la conectarea aparatului poate provoca daune ireparabile, neacoperite de garanție.
- Modelul SF8220 este fabricat de Groupe SEB - 38780 Pont Eveque - Franța. Acest aparat este conceput pentru folosire și în zone comerciale.
- Pentru protecție suplimentară, în circuitul electric ce alimentează baia se recomandă instalarea unui dispozitiv de protecție la curent rezidual (RCD) cu un curent rezidual nominal de funcționare care să nu depășească 30 mA. Cereți sfatul unui electrician.
 - Instalarea și utilizarea aparatului trebuie să se facă în conformitate cu standardele în vigoare din țara dvs.
 - AVERTISMENT: nu folosiți acest aparat în preajma căzilor, cabinelor de duș, chiuvetelor sau altor recipiente care conțin apă. 
 - Acest aparat nu este destinat utilizării de către persoane (inclusiv copii) cu capacități fizice, senzoriale sau mintale reduse ori lipsite de experiență și cunoștințe, decât dacă au fost supravegheate sau instruite în prealabil cu privire la utilizarea aparatului de o persoană responsabilă pentru siguranța lor. Copiii trebuie supravegheați pentru a avea siguranța că nu se joacă cu aparatul.
 - Când aparatul este utilizat în baie, scoateți-l din priză după utilizare, deoarece proximitatea apei prezintă un pericol chiar și când aparatul este oprit.
 - Acest aparat poate fi utilizat de copii cu vârsta de peste 8 ani și de către persoane cu capacități fizice, senzoriale sau mintale reduse ori lipsite de experiență și cunoștințe dacă au fost supravegheate sau instruite în prealabil cu privire la utilizarea în siguranță a aparatului și înțeleg pericolele pe care le presupune acesta. Copiii nu trebuie să se joace cu aparatul. Curățarea și întreținerea de către utilizator nu se vor face de copii nesupravegheați.
 - Dacă este deteriorat, cablul de alimentare trebuie înlocuit de către producător, agentul său de service sau persoane cu calificare similară, pentru evitarea pericolelor.
 - Încetați să utilizați aparatul și contactați un centru de service autorizat dacă: aparatul a căzut, dacă afișajul cu LED luminează intermitent mai mult de 2 minute, dacă nu funcționează normal.

- Aparatul trebuie scos din priză:
- înainte procedurilor de curățare și întreținere.
- dacă nu funcționează corect.
- imediat ce ați terminat să-l folosiți.
- dacă părășiți încăperea, fie și numai pentru un moment.
- Nu folosiți aparatul dacă s-a deteriorat cablul de alimentare.
- Nu îl cufundați în apă și nu îl puneți sub jetul de apă de la robinet nici măcar în scopul curățării.
- Nu îl țineți cu mâinile umede.
- Nu țineți aparatul de carcasă, care este fierbinte, ci de mâner.
- Când îl scoateți din priză, nu trageți de cablu, ci de ștecăr.
- Nu utilizați un cablu prelungitor.
- Nu curățați cu produse abrazive sau corozive.
- Nu folosiți la temperaturi sub 0 °C și peste 35 °C.
- Nu utilizați pe păr ud.
- Pericol de ardere. Nu lăsați aparatul la îndemâna copiilor mici, mai ales în timpul utilizării și răcirii.
- Când aparatul este conectat la alimentarea electrică, nu îl lăsați niciodată nesupravegheat.
- Poziționați întotdeauna aparatul cu suportul, dacă este cazul, pe o suprafață plată, stabilă și rezistentă la căldură.
- Nu puneți capacul de protecție (în funcție de model) pe aparat când acesta este pornit.

GARANȚIE

Acest aparat are o garanție de 2 ani pentru utilizare casnică și de 1 an pentru utilizare profesională (potrivit legii în vigoare).

Garanția este nulă și neavenită în cazul utilizării necorespunzătoare.

3. FUNCȚIONARE

Pentru a vă ajuta să decideți cea mai potrivită temperatură pentru îndreptarea părului dvs., iată un ghid:

- Între 120 °C și 160 °C pentru păr fragil, fin, vopsit sau decolorat.
- Între 180 °C și 200 °C pentru păr sănătos, rezistent și robust.

Cum ar trebui să vă îndreptați părul? :

1. Selectați temperatura dorită.
2. Puneți o șuviță între plăci și poziționați aparatul la rădăcina părului. (a se vedea Fig.)
3. Strângeți plăcile și glisați aparatul de-a lungul părului, până la vârfuri.

4. AVEȚI PROBLEME?

• Nu vă mulțumesc rezultatele obținute cu aparatul dvs. de îndreptat părul:

- Apăsăți mai tare plăcile aparatului pe șuvița de păr.
- Glisați aparatul mai lent.
- Creșteți temperatura.

• Plăcile nu sunt fixe:

- Este normal, aparatul este prevăzut cu o placă mobilă, pentru a obține cele mai bune rezultate de îndreptare.

• Aparatul se oprește din încălzit după o anumită perioadă de timp:

- Este normal, deoarece aparatul are un sistem de oprire automată.

PROTECȚIA MEDIULUI PE PRIMUL PLAN!



❗ Aparatul dvs. conține materiale valoroase, care pot fi recuperate sau reciclate.

➡ Predați-l la un centru local de colectare a deșeurilor.

Aceste instrucțiuni sunt disponibile și pe site-ul nostru web, www.rowenta.com.

1. ОБЩО ОПИСАНИЕ

- A. ПРЕДПАЗНА КАПАЧКА
- B. КЕРАМИЧНИ ТОПЛИННИ ПЛОЧИ
- C. LED ДИСПЛЕЙ
- D. ПРЕВКЛЮЧВАТЕЛ ЗА ВКЛ./ИЗКЛ./УПРАВЛЕНИЕ НА ТЕМПЕРАТУРАТА
- E. ЗАХРАНВАЩ КАБЕЛ/ВЪРТЯЩ СЕ ИЗХОД ЗА ЗАХРАНВАЩ КАБЕЛ

2. ИНСТРУКЦИИ ЗА БЕЗОПАСНОСТ

- За осигуряване на Вашата безопасност този уред отговаря на приложимите стандарти и регламенти (Директива за ниско напрежение, електромагнитна съвместимост, околна среда...).
 - Аксесоарите на уреда стават много горещи по време на употреба. Избягвайте контакт с кожата. Уверете се, че захранващият кабел никога не влиза в контакт с горещите части на уреда.
 - Проверете дали напрежението на Вашето електрозахранване отговаря на напрежението на уреда Ви.
 - Всякаква грешка при свързване на уреда може да предизвика непоправима щета, която не се покрива от гаранцията.
- Модел SF8220 с производител Groupe SEB – 38780 Pont Eveque – Франция.
- Този уред е предназначен да се използва и на места, където употребата му е с търговски цели.
- За допълнителна защита е препоръчително инсталирането на устройство за остатъчен ток (RCD) с номинален остатъчен работен ток, който не надвишава 30 mA, в електрическата верига, захранваща банята. Допитайте се до монтажник за съвет.
 - Инсталирането на уреда и неговата употреба обаче трябва отговарят на стандартите, които са в сила във Вашата държава.
 - **ПРЕДУПРЕЖДЕНИЕ:** не използвайте този уред в близост до вани, душове, легени или други съдове, съдържащи вода.
 - Този уред не е предназначен за употреба от лица (включително деца) с намалени физически, сетивни или умствени възможности, или такива без опит и познания, освен ако не бъдат под надзора или съветвани относно употребата на уреда от лице, отговорно за тяхната безопасност. Децата трябва да бъдат наблюдавани, за да се гарантира, че не си играят с уреда.
 - Когато уредът се използва в баня, разкачвайте го от захранването след употреба, тъй като близостта до вода представлява опасност дори когато уредът е изключен.
 - Този уред може да се използва от деца на 8 или повече години и лица с намалени физически, сетивни или умствени възможности, или такива без опит и познания, ако са под надзора или съветвани относно употребата на уреда по безопасен начин и ако разбират опасностите, които са налице. Децата не трябва да играят с уреда. Почистването и поддръжката от потребителя не трябва да се извършват от деца без надзор.
 - Ако захранващият кабел е повреден, той трябва да бъде сменен от производителя, негов сервизен представител или подобно квалифицирани лица, за да се избегне опасност.



- Спрете да използвате Вашия уред и се свържете с оторизиран сервизен център, ако: Вашият уред е паднал, ако LED дисплеят премигва за повече от 2 минути, ако не работи нормално.
- Уредът трябва да е разкачен от захранването:
 - преди процедури за почистване и поддръжка.
 - ако не работи правилно.
 - незабавно след като приключите с използването му.
 - ако излезете от помещението, дори за много малко.
- Не използвайте, ако кабелът е повреден.
- Не потапяйте и не слагайте под течеща вода – дори за целите на почистването.
- Не дръжте с влажни ръце.
- Не дръжте уреда за корпуса, който е горещ – дръжте за ръкохватката.
- Не разкачвайте от захранването чрез дърпане на кабела, а извадете, хващайки щепсела.
- Не използвайте разклонител.
- Не почиствайте с абразивни или корозивни продукти.
- Не използвайте при температури под 0°C и над 35°C.
- Не използвайте на мокра коса.
- Опасност от изгаряне. Дръжте уреда извън обсега на малки деца, особено по време на употреба и изстиване.
- Когато уредът е свързан към захранването, никога не го оставяйте без надзор.
- Винаги поставяйте уреда със стойка, ако има такава, върху топлоустойчива, стабилна и равна повърхност.
- Не поставяйте предпазната капачка (в зависимост от модела), когато уредът е включен.

ГАРАНЦИЯ

Този продукт има гаранция за 2 години при домашна употреба и 1 година при професионална употреба (съгласно текущото законодателство). Гаранцията се анулира в случай на неправилна употреба.

3. НАЧИН НА ИЗПОЛЗВАНЕ

Ето насоки, които ще са Ви от помощ при избора на най-подходящата температура за изправяне за Вашата коса:

- От 120°C до 160°C за чуплива, тънка, боядисана или обезцветена коса.
- От 180°C до 200°C за здрава, издръжлива и силна коса.

Как да изправяте косата си? :

1. Изберете желаната температура.
2. Поставете кичур от косата между плочите, при корените. (вижте фиг.)
3. Затворете плочите и плъзнете уреда по косата до краищата.

4. ИМАТЕ ЗАТРУДНЕНИЯ?

- **Не сте доволни от резултатите, получени при употребата на пресата за коса:**
 - Натиснете плочите на пресата за коса по-здраво върху частта от косата.
 - Плъзнете пресата за коса по-бавно.
 - Увеличете температура.
- **Плочите не са фиксирани.**
 - Това е нормално – пресата за коса е оборудвана с подвижна плоча за по-добри резултати при употребата на пресата за коса.

• **Уредът спира нагряването след определен период от време:**

– Това е нормално, тъй като този уред има автоматична система за изключване.

ЗАЩИТАТА НА ОКОЛНАТА СРЕДА Е НА ПЪРВО МЯСТО!



① Вашият уред съдържа ценни материали, които могат да бъдат извлечени или рециклирани.

➡ Оставете го в местен пункт за събиране на битови отпадъци.

Тези инструкции са налични и на нашия уебсайт

www.rowenta.com.



Prije uporabe pažljivo pročitajte upute i sigurnosne smjernice.

1. OPĆI OPIS

A. SIGURNOSNI POKLOPAC

B. KERAMIČKE GRIJAĆE PLOČICE

C. LED ZASLON

D. PREKIDAČ ZA UKLJUČIVANJE/ISKLUČIVANJE / KONTROLA TEMPERATURE

E. STRUJNI KABEL / OKRETNI PRIKLJUČNI VOD

2. SIGURNOSNE UPUTE

• Radi vaše sigurnosti, ovaj uređaj usklađen je s primjenjivim standardima i propisima (Direktiva o niskom naponu, Direktiva o elektromagnetskoj kompatibilnosti, Direktiva o zaštiti okoliša...)

• Dijelovi uređaja postaju vrući tijekom uporabe. Izbjegavajte kontakt s kožom. Budite sigurni da strujni kabel nikada ne dođe u kontakt s vrućim dijelovima uređaja.

• Provjerite da napon vaše električne mreže odgovara naponu vašeg uređaja.

• Pogreške tijekom priključivanja uređaja mogu uzrokovati nepopravljiva oštećenja koja nisu obuhvaćena jamstvom.

Model SF8220, proizvela Groupe SEB – 38780 Pont Eveque – Francuska.

Ovaj uređaj dizajniran je kako bi se mogao upotrebljavati i u komercijalnim prostorima.

• Radi dodatne zaštite, poželjno je u strujni krug koji opskrbljuje kupaonicu ugraditi zaštitni uređaj diferencijalne struje (RCD) čija nominalna radna diferencijalna struja ne premašuje 30 mA. Savjet potražite kod instalatera.

• Instalacija uređaja i njegova uporaba moraju biti u skladu sa standardima koji su na snazi u vašoj zemlji.

• UPOZORENJE: ovaj proizvod nemojte upotrebljavati u blizini kada, tuševa, umivaonika ili drugih posuda s vodom. 

• Ovaj uređaj nije predviđen da njime rukuju osobe (uključujući djecu) ograničenih fizičkih, osjetilnih ili mentalnih sposobnosti ili nedostatnog iskustva i znanja, osim ako ih nadzire osoba odgovorna za njihovu sigurnost koja im daje upute o načinu uporabe uređaja. Djecu je potrebno nadzirati kako biste se uvjerali da se ne igraju s uređajem.

• Kada se uređaj upotrebljava u kupaonici, isključite ga nakon uporabe zato što blizina vode predstavlja opasnost, čak i kada je uređaj isključen.

• Ovim uređajem mogu rukovati djeca od 8 godina starosti i više, kao i osobe ograničenih fizičkih, osjetilnih ili mentalnih sposobnosti ili nedostatnog iskustva i znanja, ako ih nadzire osoba odgovorna za njihovu sigurnost koja im daje upute o načinu uporabe uređaja. Djecu se ne bi smjela igrati s uređajem. Čišćenje i održavanje koje obavlja korisnik ne smiju obavljati djeca bez nadzora.

• Ako je strujni kabel uređaja oštećen, mora ga zamijeniti proizvođač, serviser ili slično kvalificirana osoba kako bi se izbjegle opasnosti.

• Prestanite upotrebljavati uređaj i obratite se Ovlaštenom servisnom centru u ovim slučajevima: Uređaj vam je pao, LED zaslon treperi dulje od 2 minute, uređaj ne radi normalno.

• Uređaj treba isključiti iz struje:

- prije postupka čišćenja i održavanja.

- ako ne radi ispravno.

- čim završite s njegovom uporabom.
- ako napustite prostoriju, makar i na trenutak.
- Ne upotrebljavajte ga ako je kabel oštećen.
- Nemojte ga uranjati ili stavljati u vodu koja teče, čak i radi čišćenja.
- Nemojte da držati vlažnim rukama.
- Nemojte držati uređaj za kućište koje je vruće, već za ručku.
- Nemojte ga isključivati tako da povlačite kabel, već povucite priključak iz utičnice.
- Ne upotrebljavajte električni produžni kabel.
- Nemojte ga prati abrazivnim ili korozivnim sredstvima.
- Nemojte ga upotrebljavati na temperaturama ispod 0 °C i iznad 35 °C.
- Ne upotrebljavajte ga na mokroj kosi.
- Opasnost od opekline. Držite uređaj izvan dohvata male djece, osobito tijekom uporabe i dok se hladi.
- Uređaj nemojte ostavljati bez nadzora kada je povezan na strujni krug.
- Uređaj uvijek postavljajte sa stalkom na stabilnu i ravnu površinu otpornu na toplinu, ako je imate.
- Ne stavljajte zaštitni poklopac (ovisno o modelu) kada je uređaj uključen.

JAMSTVO

Ovaj proizvod ima jamstvo od dvije godine za kućnu uporabu i jamstvo od jedne godine za profesionalnu uporabu (u skladu sa zakonom koji je na snazi).

Jamstvo postaje ništavno u slučaju neispravne uporabe.

3. RAD

Kako bismo vam pomogli da pronađete odgovarajuću temperaturu za ravnanje kose, pogledajte sljedeće savjete:

- Od 0 °C do 160 °C za krhku, tanku, obojano kosu ili kosu koja gubi boju.
- Od 180 °C do 200 °C za zdravu, otpornu, robusnu kosu.

Kako biste trebali ravnati kosu? :

1. Odaberite željenu temperaturu.
2. Stavite pramen kose među pločice, na korijenu. (vidjeti sliku)
3. Zatvorite pločice i povucite uređaj uz kosu do krajeva.

4. IMATE PROBLEMA?

• Niste zadovoljni rezultatima koje dobivate ovim uređajem za ravnanje kose:

- Jače pritisnite pločice za ravnanje na svojem pramenu kose.
- Sporije pomičite uređaj za ravnanje kose.
- Povećajte temperaturu.

• Pločice nisu fiksirane.

- To je uobičajeno, uređaj za ravnanje kose ima pomičnu pločicu radi dobivanja boljih rezultata.

• Uređaj se prestaje grijati nakon određenog vremena:

- To je uobičajeno zato što uređaj ima sustav automatskog isključivanja.

ZAŠTITA OKOLIŠA NA PRVOM MJESTU!



- 1 Vaš uređaj sadrži vrijedne materijale koji se mogu oporabiti ili reciklirati.
- 2 Ostavite ga na lokalnom mjestu za prikupljanje otpada.

Ove upute dostupne su i na našem web-mjestu www.rowenta.com.

SL

Pred uporabo natančno preberite navodila in varnostne smernice.

1. SPLOŠNI OPIS

- A. VARNOSTNI POKROVČEK
- B. KERAMIČNI GRELNI PLOŠČI
- C. ZASLON LED
- D. STIKALO ZA VKLOP/IZKLOP/URAVNAVANJE TEMPERATURE
- E. NAPAVALNI KABEL/VRTLJIVI VTIČ NAPAVALNEGA KABLA

2. VARNOSTNA NAVODILA

- Zaradi vaše varnosti je ta naprava v skladu z veljavnimi standardi in predpisi (direktiva o nizki napetosti, elektromagnetni združljivosti, varstvu okolja ...).
- Dodatki naprave se med uporabo zelo segrejejo. Preprečite stik s kožo. Pazite, da napajalni kabel nikoli ne pride v stik z vročimi deli naprave.
- Preverite, ali se napetost električnega omrežja ujema z napetostjo naprave.
- Kakršna koli napaka pri priklopu naprave lahko povzroči nepopravljivo škodo, ki ni zajeta v garanciji.

Model SF8220 proizvajalca Groupe SEB, 38780 Pont Eveque, Francija.

Ta naprava je zasnovana tudi za uporabo v poslovnih prostorih.

- Za dodatno zaščito je v električni tokokrog, ki napaja kopalnico, priporočljivo vgraditi napravo za preostali tok (RCD) z nazivno napetostjo, ki ne presega 30 mA. Za nasvet se obrnite na električarja.

- Namestitve naprave in njena uporaba morata biti v skladu s standardi, ki veljajo v vaši državi.

- OPOZORILO: Naprave ne uporabljajte v bližini kopalnih kadi, tušev, umivalnikov ali drugih posod z vodo. 

- Uporaba te naprave ni namenjena osebam (vključno z otroki) s slabšimi fizičnimi, čutnimi ali umskimi sposobnostmi ter osebam, ki nimajo potrebnih izkušenj in znanja, razen če so prejele navodila za uporabo naprave ali so pod nadzorom osebe, ki je odgovorna za njihovo varnost. Otroke nadzorujte in jim preprečite, da bi se igrali z napravo.

- Če napravo uporabljate v kopalnici, jo po uporabi odklopite iz električnega omrežja, saj bližina vode predstavlja nevarnost, tudi ko je naprava izklopljena.

- To napravo lahko uporabljajo otroci, starejši od 8 let, ter osebe z omejenimi telesnimi, čutnimi ali umskimi sposobnostmi oziroma osebe s pomanjkanjem izkušenj in znanja, če so pod nadzorom druge osebe ali so prejele navodila o varni uporabi naprave in razumejo nevarnosti, povezane z napravo. Otroci se ne smejo igrati z napravo. Otroci ne smejo čistiti in vzdrževati naprave brez nadzora.

- Če je napajalni kabel poškodovan, naj ga zamenja proizvajalec, pooblaščen servisier ali podobno strokovno usposobljena oseba, da preprečite povzročitev nevarnosti.

- V naslednjih primerih prenehajte uporabljati napravo in se obrnite na pooblaščenega servisierja: Če je naprava padla na tla, če zaslon LED utripa več kot 2 minuti, če naprava ne deluje normalno.

- Napravo morate odklopiti iz električnega omrežja:

- pred postopkom čiščenja in vzdrževalnimi deli,
- če ne deluje pravilno,
- takoj, ko končate z uporabo,

- če zapustite prostor (tudi v primeru kratkotrajne odsotnosti).
- Naprave ne uporabljajte, če je kabel poškodovan.
- Naprave ne potaplajte pod tekočo vodo, tudi v primeru čiščenja.
- Naprave ne prijemajte z vlažnimi rokami.
- Naprave ne prijemajte za vroče ohišje, temveč za ročaj.
- Naprave ne odklapljajte z vlečenjem kabla, temveč izvlecite vtič iz vtičnice.
- Ne uporabljajte električnega podaljška.
- Naprave ne čistite z abrazivnimi ali jedkimi izdelki.
- Naprave ne uporabljajte pri temperaturi, ki je nižja od 0 °C in višja od 35 °C.
- Naprave ne uporabljajte na mokrih laseh.
- Nevarnost opeklin. Napravo shranjujte zunaj dosega majhnih otrok, zlasti med uporabo in takoj po njej.
- Ko je naprava priklopljena na vir napajanja, je nikoli ne puščajte brez nadzora.
- Napravo vedno postavite s stolom, če je na voljo, na toplotno odporno in stabilno ravno podlago.
- Ko je naprava vklopljena, ne nameščajte zaščitnega pokrova (odvisno od modela).

GARANCIJA

Za ta izdelek velja dveletna garancija za domačo uporabo in enoletna garancija za profesionalno uporabo (po veljavni zakonodaji). Nepravilna uporaba povzroči razveljavitev garancije.

3. DELOVANJE

Za lažjo izbiro najprimernejše temperature za ravnanje las priporočamo naslednje temperature:

- Od 120 °C do 160 °C za krhke, tanke, barvane ali razbarvane lase.
- Od 180 °C do 200 °C za zdrave, odporne, močne lase.

Kako ravnati lase :

1. Izberite zeleno temperaturo.
2. Med plošči vstavite pramen las pri koreninah (glejte sliko).
3. Zaprite plošči in napravo povlecite proti koncu lasnega pramena.

4. IMATE TEŽAVE?

• Če niste zadovoljni z rezultati ravnalnika:

- Ravnalni plošči močneje stisnite skupaj.
- Ravnalec vlecite počasneje.
- Zvišajte temperaturo.

• Plošči nista nepremični.

- To je povsem normalno. Za boljše rezultate je ravnalec opremljen s premičnima ploščama.

• Naprava po določenem času preneha ogrevati:

- To je normalno, saj ima ta naprava sistem za samodejni izklop.

VARSTVO OKOLJA JE NA PRVEM MESTU!



- Vaša naprava vsebuje dragocene materiale, ki jih je mogoče ponovno uporabiti ali reciklirati.
- Oddajte jo na lokalnem zbirnem mestu za odpadke.

Ta navodila so na voljo tudi na našem spletnem mestu www.rowenta.com.



Pažljivo prečitajte uputstva kao i sigurnosne smjernice prije upotrebe.

1. OPŠTI OPIS

- A. SIGURNOSNI POKLOPAC
- B. KERAMIČKI GRUJAČI
- C. LED DISPLEJ
- D. PREKIDAČ ZA UKLJUČENJE/ISKLUČENJE / KONTROLA TEMPERATURE
- E. STRUJNI KABAL / ROTIRAJUĆI IZLAZ STRUJNOG KABLA

2. SIGURNOSNA UPUTSTVA

- Zbog vaše sigurnosti, ovaj aparat ispunjava važeće standarde i propise (Direktiva o niskom naponu, elektromagnetska kompatibilnost, zaštita okoliša ...).
 - Pribor aparata se jako zagrije tokom upotrebe. Izbjegavajte kontakt s kožom. Pobrinite se da strujni kabal nikada ne dođe u dodir sa zagrijanim dijelovima aparata.
 - Provjerite da li napon vaše električne mreže odgovara naponu vašeg aparata.
 - Svaka greška kod priključivanja aparata na mrežu može uzrokovati neopravljivu štetu, koju ne pokriva garancija.
- Model SF8220 proizvođača Groupe SEB - 38780 Pont Eveque - Francuska.
- Ovaj aparat je dizajniran i za upotrebu u komercijalnim prostorima.
- Kao dodatna zaštita, preporučuje se instalacija zaštitne diferencijalne sklopke (FID sklopka) nazivne jačine struje koja ne prelazi 30 mA za strujno kolo koje napaja kupatilo. Pitajte električara za savjet.
 - Instalacija aparata i njegova upotreba moraju ispunjavati zakonske standarde u vašoj državi.
 - UPOZORENJE: ovaj aparat se ne smije koristiti u blizini kada, tuševa, bazena ili drugih sudova napunjenih vodom.
 - Ovaj aparat nije namjenjen za upotrebu osobama (uključujući djecu) smanjenih fizičkih, senzornih ili mentalnih sposobnosti ili s nedostatkom iskustva i znanja, osim ako nemaju nadzor ili uputstva o upotrebi aparata od strane osobe odgovorne za njihovu sigurnost. Djecu treba nadzirati kako bi se osiguralo da se ne igraju aparatom.
 - Kada aparat koristite u kupatilu, isključite ga iz struje nakon upotrebe jer blizina vode predstavlja opasnost čak i kada je aparat isključen.
 - Ovaj aparat mogu upotrebljavati djeca starija od 8 godina i osobe smanjenih fizičkih, čulnih ili mentalnih sposobnosti ili s nedostatkom iskustva i znanja, ako imaju nadzor ili uputstva o upotrebi aparata na siguran način i razumijevanje mogućih opasnosti. Djeca se ne smiju igrati aparatom. Čišćenje i održavanje ne smiju obavljati djeca bez nadzora.
 - Ako je strujni kabal oštećen, mora ga zamijeniti proizvođač, ovlašteni servis ili osoba sličnih kvalifikacija kako bi se izbjegla opasnost.
 - Prestanite upotrebljavati aparat i kontaktirajte Ovlašteni servisni centar ako:
 - Vaš aparat pao, displej svjetluca duže od 2 minute, ne radi normalno.
 - Aparat morate isključiti:
 - prije postupaka čišćenja i održavanja.
 - ako ne radi ispravno.
 - čim završite s upotrebom.
 - kada napuštate prostoriju, čak i nakratko.



- Nemojte upotrebljavati ako je kabal oštećen.
- Nemojte potapati ili stavljati pod tekuću vodu, čak ni u svrhu čišćenja.
- Nemojte držati vlažnim rukama.
- Nemojte držati aparat za kućište, koje je vrelo, nego za dršku.
- Nemojte isključivati povlačenjem kabla, već izvlačenjem utikača.
- Nemojte upotrebljavati produžne električne kablove.
- Nemojte čistiti abrazivnim ili korozivnim sredstvima.
- Nemojte upotrebljavati na temperaturama ispod 0°C i iznad 35°C.
- Nemojte upotrebljavati na mokroj kosi.
- Opasnost od opekotina. Aparat držite izvan dosega djece, posebno tokom upotrebe i perioda hlađenja.
- Nikada ne ostavljajte aparat bez nadzora kada je uključen u struju.
- Uvijek stavite aparat sa stalkom, ako ga ima, na stabilnu ravnu površinu otpornu na toplotu.
- Kada je aparat uključen, ne stavljate na njega sigurnosni poklopac (ovisno o modelu).

GARANCIJA

Ovaj proizvod ima 2 godine garancije za kućnu upotrebu i 1 godinu garancije za profesionalnu upotrebu (prema trenutnom zakonu).
U slučaju nepravilne upotrebe garancija se poništava i ukida.

3. RUKOVANJE

Vodič koji će vam pomoći da odredite najpogodniju temperaturu za peglanje vaše kose slijedi:

- Od 120°C do 160°C za krhku, tanku, bojenu ili ispranu kosu.
- Od 180°C do 200°C za zdravu, otpornu, jaku kosu.

Kako ispeglati kosu? :

1. Odaberite željenu temperaturu.
2. Stavite pramen kose između ploča grijača, kod korijena. (pogledajte sliku)
3. Zatvorite ploče i povucite aparat duž kose prema krajevima.

4. IMATE PROBLEMA?

• Ako niste zadovoljni rezultatima koje ste postigli svojom peglom:

- Čvršće pritisnite pramen kose pločama pegle.
- Povlačite peglu sporije.
- Povećajte temperaturu.

• Ploče nisu fiksne.

- Ovo je uobičajeno, pegla ima pokretne ploče kako bi se dobili bolji rezultati peglanja.

• Aparat prekida zagrijavanje nakon određenog vremena:

- Ovo je normalno, jer aparat ima automatski sistem isključivanja.

ZAŠTITA OKOLIŠA NA PRVOM MJESTU!



① Vaš aparat sadrži vrijedne materijale koje je moguće ponovo koristiti ili reciklirati.

➡ Odložite ga na lokalnom mjestu sakupljanja otpada.

Ova uputstva su dostupna i na našim stranicama

www.rowenta.ba.



Pažljivo pročitajte uputstva i smernice za bezbednost pre prvog korišćenja.

1. OPŠTI OPIS

A. SIGURNOSNI POKLOPAC

B. KERAMIČKE GREJNE PLOČE

C. LED EKLAN

D. PREKIDAČ ZA UKLJUČIVANJE/ISKLJUČIVANJE / KONTROLISANJE TEMPERATURE

E. KABL ZA NAPAJANJE / ROTIRAJUĆA UTIČNICA KABLA ZA NAPAJANJE

2. BEZBEDNOSNA UPUTSTVA

• Radi vaše bezbednosti, ovaj aparat je napravljen u skladu sa svim važećim standardima i propisima (direktivama o niskom naponu, elektromagnetnoj kompatibilnosti, životnoj sredini itd.).

• Pribor aparata postaje veoma vruć tokom upotrebe. Izbegavajte dodir sa kožom. Vodite računa da kabl za napajanje nikada ne bude u dodiru sa vrućim delovima aparata.

• Proverite da li napon vaše električne mreže odgovara naponu aparata.

• Bilo kakva greška pri priključivanju aparata može uzrokovati nepovratna oštećenja koja nisu obuhvaćena garancijom.

Model SF8210 proizvođača Groupe SEB – 38780 Pont Eveque – Francuska.

Ovaj aparat je takođe namenjen za korišćenje u komercijalne svrhe.

• Radi dodatne zaštite, preporučuje se da se u strujno kolo koje napaja kupatilo ugradi zaštitna strujna sklopka (RCD) čija nominalna preostala radna struja nije veća od 30 mA. Zatražite savet od instalatera.

• Instalacija i upotreba aparata moraju da budu u skladu sa važećim standardima u vašoj zemlji.

• UPOZORENJE: Precrtani simbol kade (ISO 7010-P026 (2011-05)) na aparatu znači da ovaj aparat ne sme da se koristi u blizini kade, tuša, lavaboa ili drugih posuda sa vodom. 

• Ovaj aparat nije predviđen da ga upotrebljavaju osobe (uključujući decu) ograničenih fizičkih, čulnih ili mentalnih sposobnosti ili nedovoljnog iskustva i znanja, osim ako ih nadzire osoba odgovorna za njihovu bezbednost koja im je prethodno dala uputstva o načinu upotrebe aparata. Decu treba nadgledati kako bi se osiguralo da se ne igraju sa aparatom.

• Kada koristite aparat u kupatilu, isključite ga iz struje nakon upotrebe, jer blizina vode predstavlja opasnost čak i kada je aparat isključen.

• Ovaj uređaj mogu da upotrebljavaju deca uzrasta od 8 godina i starija i osobe ograničenih fizičkih, čulnih ili mentalnih sposobnosti ili nedovoljnog iskustva i znanja ako su pod nadzorom ili ako su upućeni u bezbedan način upotrebe uređaja i ako su razumeli moguće opasnosti. Deca ne smeju da se igraju sa aparatom. Čišćenje i održavanje koje obavlja korisnik ne smeju da obavljaju deca bez nadzora.

• Ako je kabl za napajanje oštećen, moraju ga zameniti proizvođač, servisni agent ili drugo kvalifikovano lice kako bi se sprečila opasnost.

• Prekinite da koristite aparat i kontaktirajte odobreni servisni centar ako: Je aparat pao na pod, LED ekran treperi duže od 2 minuta ili aparat ne radi ispravno.

Aparat treba isključiti iz struje:

- Pre čišćenja i održavanja.

- Ako ne radi ispravno.
- Čim završite sa korišćenjem.
- Ako napuštate prostoriju, čak i na kratko.
- Ne koristite aparat ako je kabl oštećen.
- Ne potapajte niti stavljajte aparat pod vodu, čak ni radi čišćenja.
- Ne držite aparat vlažnim rukama.
- Ne držite aparat za kućište koje je vruće, već za dršku.
- Ne isključujte aparat iz struje povlačenjem kabla, već držanjem za utikač.
- Ne koristite produžni električni kabl.
- Ne čistite aparat abrazivnim ili korozivnim proizvodima.
- Ne koristite aparat na temperaturi nižoj od 0°C i višoj od 35°C.
- Ne pas utiliser sur cheveux mouillés.
- Danger de brûlure. Conserver l'appareil hors de portée des jeunes enfants, en particulier lors de son utilisation et de son refroidissement.
- Lorsque l'appareil est raccordé à l'alimentation, ne jamais le laisser sans surveillance.
- Toujours placer l'appareil avec le support, s'il existe, sur une surface plate stable, résistant à la chaleur.
- Ne pas mettre l'embout de protection (selon modèle) quand l'appareil est en marche.

GARANCIJA

Ovaj proizvod ima garanciju na 2 godine za kućnu upotrebu i 1 godinu za profesionalnu upotrebu (prema važećem zakonu).
Garancija se poništava u slučaju nepravilne upotrebe.

3. UPOTREBA

Evo uputstva kako da pravilno izaberete odgovarajuću temperaturu za ispravljanje kose:

- Od 120°C do 160°C za lomljivu, tanku, ofabranu ili izbeljenu kosu.
- Od 180°C do 200°C za zdravu, otpornu i jaku kosu.

Kako da ispravite kosu? :

1. Izaberite željenu temperaturu.
2. Stavite uvojak kose između ploča, pri korenu. (pogledajte sliku)
3. Zatvorite ploče i povucite aparat od korena do vrha kose.

Kako da uvijete ili oblikujete kosu? :

1. Izaberite željenu temperaturu.
2. Stavite uvojak kose između ploča, pri korenu (kao kada ispravljate kosu). (pogledajte sliku)
3. Okrenite aparat za pola kruga (180°). (pogledajte sliku)
4. Polako povlačite aparat nadole, do vrhova kose. Uklonite aparat, uvojak će se oblikovati. (pogledajte sliku)

4. PROBLEMI SA APARATOM?

• Niste zadovoljni rezultatima koje postizete sa presom:

- Čvršće pritisnite ploče za ispravljanje na pramen kose.
- Sporije povlačite presu.
- Povećajte temperaturu.

• Ploče nisu fiksirane.

- Ovo je sasvim normalno, jer je presa opremljena pokretnom pločom kako biste sa njom mogli da postignete bolje rezultate.

• Aparat prestaje da se zagreva nakon određenog vremena:

- Ovo je sasvim normalno, jer aparat ima sistem za automatsko isključivanje.

ZAŠTITA ŽIVOTNE SREDINE JE NA PRVOM MESTU!



❗ Vaš aparat sadrži vredne materijale koji mogu da se ponovo upotrebljavaju ili recikliraju.

➡ Odložite ga na lokalnom mestu za prikupljanje otpada iz domaćinstva.

Ova uputstva takođe možete pronaći na našoj internet stranici www.rowenta.com.