

EN p. 1 - 6
 BG p. 7 - 12
 BS p. 13 - 18
 CS p. 19 - 24
 RO p. 25 - 30
 SK p. 31 - 36
 SL p. 37 - 42
 SR p. 43 - 48
 HR p. 49 - 54
 ET p. 55 - 60
 LV p. 61 - 66

LT p. 67 - 72
 PL p. 73 - 78
 NL p. 79 - 84
 TR p. 85 - 90
 ES p. 91 - 96
 PT p. 97 - 102
 UK p. 103 - 108
 TH p. 109 - 114
 ID p. 115 - 120
 HU p. 121 - 126

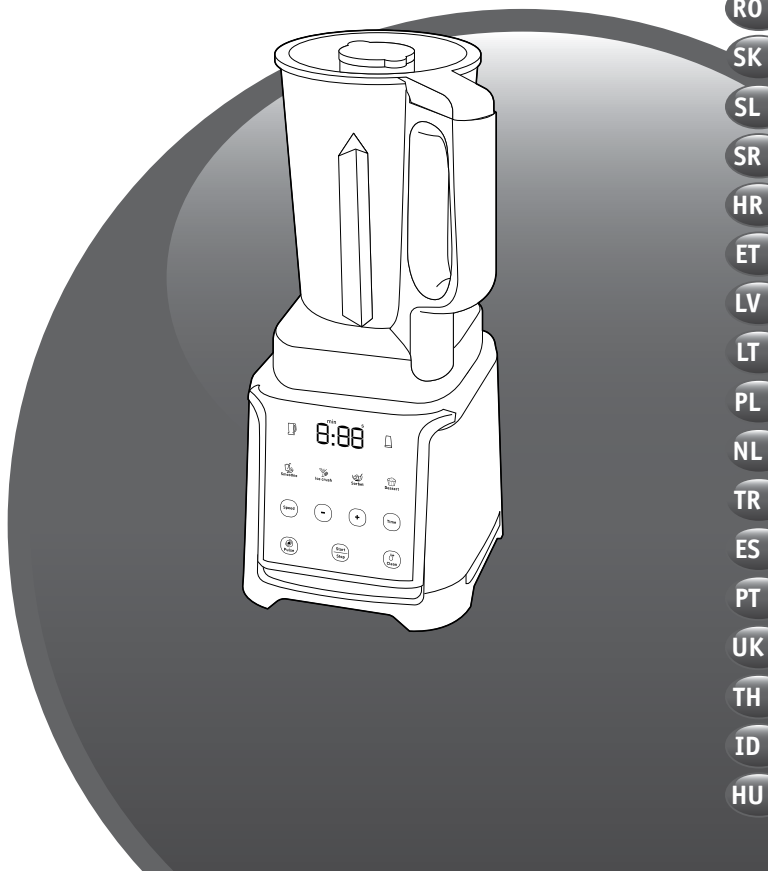

EN
 BG
 BS
 CS
 RO
 SK
 SL
 SR
 HR
 ET
 LV
 LT
 PL
 NL
 TR
 ES
 PT
 UK
 TH
 ID
 HU

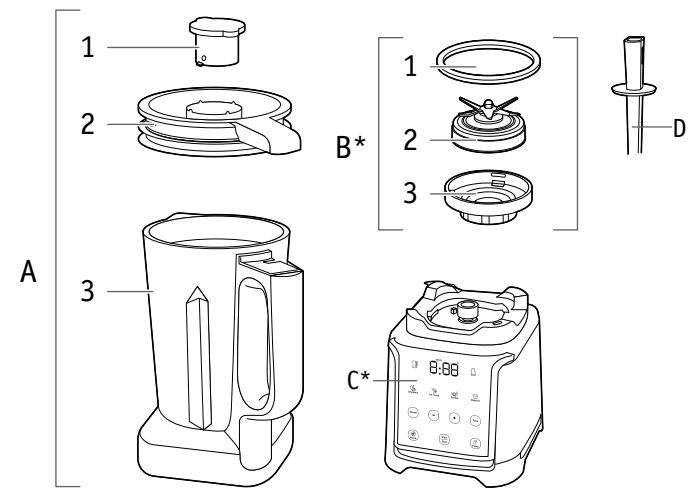

* Selon modèle ; Según modelo ; Consoante o modelo ; Secondo i modelli ; ανάλογα με το μοντέλο ;
 Afhankelijk van het model ; Je nach Modell ; Depending on model ; حسب الموديل ; بسته به مدل ; Залежно від
 моделі ; В зависимости от модели ; Улгіге байланысты

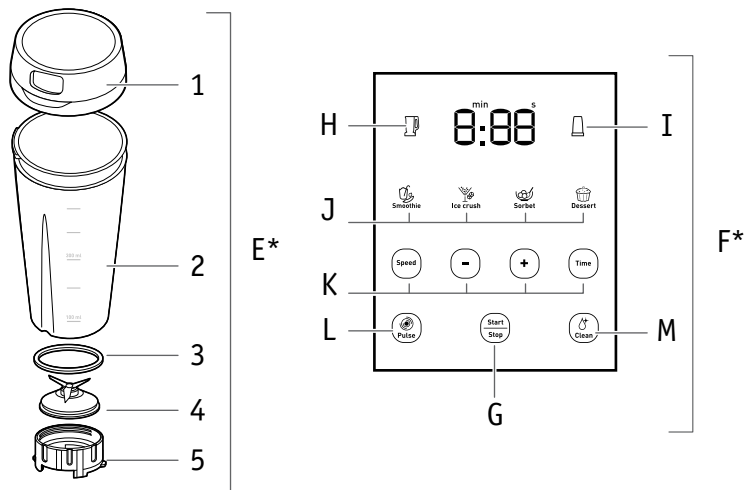

* Depending on model ; В зависимости от модели ; Zavisno od modela ; V závislosti na modelu ; In functie de model ; V závislosti od modelu ; Odvisno od modela ; Zavisno od modela ; Ovisno o modelu ; olenevalt mudelist ; Atkarībā no modeļa ; Priklausomai nuo modelio ; W zależności od modelu ; Afhankelijk van het model ; Modele göre ; Según el modelo ; La forma puede ser distinta a la del modelo ; Залежно від моделі ; Залежність від моделі ; Tergantung pada model ; Үлгіге қарай пішіні әртүрлі болуы мүмкін



DESCRIPTION

- | | | | |
|----|----------------------------|----|---------------------------------|
| A | 1 Middle cap | F* | Screen |
| | 2 Lid | G | ON/OFF button |
| | 3 Plastic Tritan jar | H | Blender jar lock indicator |
| B* | 1 Seal | I | On the go bottle lock indicator |
| | 2 Powelix blades unit | J | Program function |
| | 3 Locking ring | K | Manual setting function |
| C* | Motor unit | L | Pulse function |
| D | Tamper | M | Cleaning function |
| E* | 1 On the go bottle lid | | |
| | 2 On the go bottle | | |
| | 3 Seal | | |
| | 4 Powelix life blades unit | | |
| | 5 Locking ring | | |

WARNING:

The safety instructions are part of the appliance. Read these instructions carefully before using your new appliance for the first time. Keep them in an accessible place so that you can refer to them later. The appliance will only work if the jar or the bottle is correctly positioned on the motor unit (C) and if the lid is locked onto the jar.

BEFORE USING YOUR APPLIANCE FOR THE FIRST TIME

Before using your appliance for the first time, rinse the parts that come into contact with food (jar, bottle, lids and middle cap) with soapy water.

WARNING: Do not immerse the appliance in water (neither the motor unit nor the blades unit (C and B2)). Never put the motor unit (C) under running water. Clean the appliance with a damp cloth and dry it carefully. The blades are extremely sharp.

Make sure all the packaging has been removed before operating the appliance.

ASSEMBLING AND FITTING THE JAR

Moisten the seal (B1) (even if already fitted on the blades unit (B2)). Be careful to correctly fit the seal (B1) back onto the blades unit (B2) the correct way up (Fig. 1).

Place the blades (B2) on the locking ring (B3) (Fig. 2). Turn the jar upside down and fit the locking ring with blades on the base of the jar (Fig. 3).

Lock it by rotating to lock ring in the clockwise direction (Fig. 3).

Make sure the locking ring is locked correctly: the arrow on the jar must be aligned with the arrow on the locking ring (Fig. 3).

Add the ingredients into the assembled jar without exceeding the maximum level indicated (Figures 4 and 5):

- * 1.75 L for thick mixtures
- * 1.5 L for liquid preparations

Warning: Do not pour boiling liquids (over 80°C/176°F) into the jar.

Lock the lid on the jar and lock in the clockwise direction (Fig. 6). Make sure the lid is locked correctly: the point on the lid should be aligned with point on the handle (Fig. 7). Lock the middle cap in position on the lid and lock it by rotating it in the clockwise direction. If the lid is not correctly locked, your appliance will not start; Position the jar correctly on the motor unit (Fig. 8): the point on the jar should be aligned with the lock on the motor unit (Fig. 8). A jar logo



will appear on the screen (H) and a beep signal will sound.

ASSEMBLING AND FITTING THE ON THE GO BOTTLE

Moisten the seal (E3) (even if already fitted on the blades unit (E4)). Be careful to correctly fit the seal back onto the blades unit (E4) the correct way up (Fig 9).

Add the ingredients into the bottle without exceeding the maximum level indicated:

- * 400ml for thick mixtures
- * 600ml for liquids

Warning: Do not pour boiling liquids (over 80°C/176°F) into the bottle.

Place the blades unit (E3+E4) on the locking ring (E5) (Fig. 10). Turn the jar (E2) upside down and assemble the locking ring with the blades on the base of the jar (Fig. 11) by locking it in the clockwise direction.



Turn the bottle upside down and position it correctly on the motor unit. Lock it by rotating it



in the clockwise direction (Fig. 12). A bottle  logo will appear on the screen (I) and a beep signal will sound.

USING YOUR APPLIANCE

Put the appliance on a flat, stable, heat-resistant surface away from heat sources or water.

Plug your appliance in and select your program (J) or manual settings (K) (time and speed) and press the Start/Stop button (G).

With the jar (A) you can change the blending speed  from 1 to 9 by pressing speed program then the setting +/- ("H" being the maximum speed), and you can also set up the running time  by pressing time program then setting +/- (K) between 5 seconds and 3 minutes.

With the on the go bottle (E) you can manage the blending speed  from 1 to 7 by pressing the setting +/- buttons (K). You can also set up the running time  by pressing the setting +/- buttons (K) between 5 seconds and 90 seconds. Your blender will stop automatically at the end of the program. If you want to stop the blender before the automatic end of the program, press on the Start/Stop button (G).

When using the blender, do not use any accessories other than the pusher to avoid damaging the bowl.

Less than 3 minutes of mixing are enough to blend liquids for most recipes.

To add ingredients while blending, remove the middle cap from the lid and add the ingredients through the feeder hole. Beware of the risk of spatter.

WARNING: After running one cycle in the blender for the maximum processing time, let the blender rest for 1 minute before operating it again. After using the blender for a maximum of two cycles, stop the appliance and leave to cool to room temperature (takes about 2 hours). The appliance is fitted with overload protection. This prevents the motor from being damaged by abnormal usage.

If the appliance switches off during operation, proceed as follows:
Unplug and leave to cool down for around 15 to 20 minutes.
Reconnect the appliance to the power supply and resume blending.

After approx. 3 minutes without use, your appliance will start a standby mode. To switch on your appliance again, press the Start/Stop button (G).





ROUGH CHOPPING SMALL QUANTITIES

Accessory used: assembled chopper

Chop in a few seconds by pulsing (L): peanuts, almonds etc.

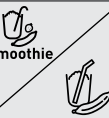
Model 1600 w: quantity/max. time: 140 g peanuts/8 seconds or 150 g almonds/8 seconds

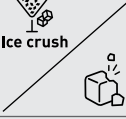
Programs available with the jar (A)

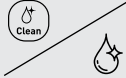
Automatic program	Description	Example of recipe	Time
 Smoothie	Use this program to make smoothies: blending fresh fruits/vegetables with milk or yoghurt	300 g of pineapple chunks + 200 g of oranges in quarters + 200 g of sliced bananas + 500 ml of milk	Default time: 60 seconds Can be adjusted between 30 seconds to 80 seconds
 Sorbet	Use this program to make ice cream: blending frozen fruits with fresh cream or yoghurt	Sorbet: 450 g of frozen raspberries + 240 g of milk + 75 g of powdered brown sugar The pusher should be used to help mix.	Default time: 1 min 10 secs
 Ice crush	Use this program to crush ice cubes and make crushed ice	8 ice cubes maximum	Default time: 40 seconds Can be adjusted between 10 seconds to 50 seconds
 Dessert	Use this program to make light dough for waffles, cakes, pancakes, clafoutis, brownies, etc. Not suitable for making heavy dough like bread, brioche, pizza etc.	Yoghurt cake: Add the ingredients to the jar in this order: 120 g of yoghurt + 210 g of powdered brown sugar + 7.5 g of vanilla sugar + 3 eggs + 125 g of sunflower oil + 85 g of corn flour + 65 g of ground almonds + 140 g of flour + 11 g of baking powder. Pour the mixture into a mould and bake for 50 minutes at 180°C.	Default time: 1 min 15 seconds Can be adjusted between 30 seconds to 2 minutes
 Clean	Use this program to clean your blender	200 ml water + 1 drop of washing-up liquid	30 seconds

Programs available with the On The Go bottle (E)

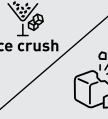
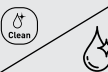
Automatic program	Description	Example of recipe	Time
 Smoothie	Use this program to make smoothies: blending fresh fruits/vegetables with milk or yoghurt	100 g of carrots + 50 g of bananas + 50 g of celeriac + 250 g of orange juice	Default time: 45 seconds Can be adjusted between 30 seconds to 60 seconds
 Ice crush	Use this program to crush ice cubes and make crushed ice	4 ice cubes maximum	Default time: 40 seconds Can be adjusted between 10 seconds to 50 seconds
 Clean	Use this program to clean your blender	200 ml of water	30 seconds

The pulse function (L) can still be used when no program is running.

WARNING: Strong foods may stain the inside of the bowl, but this does not affect the efficiency of the appliance. Frozen foods should be no bigger than a walnut. Do not add hot liquid above 80°C as it can be ejected out of the appliance due to a sudden build up of steam.

AFTER USING YOUR APPLIANCE

Unplug the appliance.

Pour the mixture out of the jar since it is not designed for storing food in the refrigerator or in the freezer.

Use a damp cloth to clean the motor unit. Dry off carefully. Never immerse the motor unit in water.

Wash removable parts with water and a few drops of washing-up liquid. To make cleaning easier, you can use the cleaning program (M).

Pour in 200 ml of water. You can add a drop of washing-up liquid into the water but nothing else. The lid (A2), the on the go bottle (E2), the lid of the on the go bottle (E1) and the middle cap (A1) can be cleaned in the dishwasher **but the jar (A3), the Powelix blades unit (B2 or E4), the titanium-coated Powelix life blades unit must not be washed in dishwasher. Do not fully immerse the blades (B2 or E4) or leave them under water for a long time. (A).**

WHAT TO DO IF YOUR APPLIANCE DOES NOT WORK?

Problems	Causes	Solutions
The appliance does not operate.	It is not plugged in.	Plug the appliance into an outlet providing the same voltage as specified on the appliance's rating plate.
	The blender jar is not correctly positioned or locked on the motor unit.	Check that the blender jar is correctly positioned on the motor unit as explained in the instructions.
	The power switch is in the OFF position.	Follow the instructions for starting your appliance.
	In case of a software bug.	Unplug the appliance, wait few minutes and plug in again.
The appliance switches off when in use.	Overload	Follow the instructions in the Overload section.
Excessive vibration.	The appliance is not placed on a flat surface.	Place the appliance on a flat surface.
	Volume of ingredients is too high.	Reduce the quantity of ingredients in the appliance.
Leak from the lid	Volume of ingredients is too high.	Reduce the quantity of ingredients in the appliance.
	The lid is not correctly positioned.	Lock the lid securely onto the blender jar.
Leak from the base of the blender jar.	The blades are not correctly positioned.	Fit the locking ring (B3, C3) (Fig. 2) and lock it by rotating the lock notch in the clockwise direction (Fig. 2). Make sure the locking ring is locked correctly: the point on the jar should be aligned with the lock (Fig. 9).
The blades have difficulty turning.	The pieces of food are too large or too hard.	Reduce the quantity or size of mixed ingredients.
	The blended liquid is too hot or the silicone seal is bent.	Replace the seal with a new one.
Leak from the base of the on the go bottle	The blades are not correctly positioned.	Place the blades unit on the top of the bottle and lock it by rotating the lock notch in the clockwise direction (Fig. 9).

ОПИСАНИЕ

- | | | | |
|----|--|----|--|
| A | 1 Средна капачка
2 Капак
3 Пластасова кана от тритан | F* | Екран |
| B* | 1 Уплътнение
2 Режещ модул Powelix
3 Заклучващ пръстен | G | Бутон ВКЛ./ИЗКЛ. |
| C* | Моторен модул | H | Индикатор за заключване на каната на блендера |
| D | Темпер | I | Индикатор за заключване на преносимата бутилка |
| E* | 1 Капак на преносимата бутилка
2 Преносима бутилка
3 Уплътнение
4 Режещ модул с дълготрайни ножове Powelix
5 Заклучващ пръстен | J | Функция Програма |
| | | K | Функция Ръчна настройка |
| | | L | Пулсиращ режим |
| | | M | Функция Почистване |

ПРЕДУПРЕЖДЕНИЕ:

Инструкциите за безопасност са част от уреда. Прочетете тези инструкции внимателно, преди да използвате своя нов уред за пръв път. Запазете ги на достъпно място, така че да можете да ги използвате за бъдещи справки. Уредът ще работи само, ако каната или бутилката е поставена правилно върху моторния модул (C) и ако капакът е фиксиран върху каната.

ПРЕДИ ПЪРВАТА УПОТРЕБА НА УРЕДА

Преди да използвате уреда си за пръв път, изплакнете частите, които влизат в контакт с храната (кана, бутилка, капаци и средна капачка) със сапунена вода.

ПРЕДУПРЕЖДЕНИЕ: Не потапяйте уреда във вода (нито моторния модул, нито режещия модул (C и B2). Никога не поставяйте моторния модул (C) под течаща вода. Почиствайте уреда с влажна кърпа и подсушавайте внимателно. Ножовете са изключително остри.

Уверете се, че всички части на опаковката са премахнати, преди да използвате уреда.

СГЛОБЯВАНЕ И МОНТИРАНЕ НА КАНАТА

Навлажнете уплътнението (B1) (дори вече да е монтирано върху режещия модул (B2)). Внимавайте да монтирате уплътнението (B1) правилно обратно върху режещия модул (B2) по правилния начин (фиг. 1). Поставете ножовете (B2) върху заключващия пръстен (B3) (фиг. 2). Обърнете каната наобратно и монтирайте заключващия пръстен, като ножовете са в основата на каната (фиг. 3). Фиксирайте го, като завъртите, за да фиксирате пръстена по посока на часовниковата стрелка (фиг. 3). Уверете се, че заключващият пръстен е фиксиран правилно: стрелката на каната трябва да е подравнена със стрелката на заключващия пръстен (фиг. 3).

Добавете съставките в сглобената кана, без да надвишавате обозначеното максимално ниво (фигури 4 и 5):

- * 1,75 l за гъсти смеси
- * 1,5 l за течни заготовки

Предупреждение: Не наливайте вретли течности (над 80°C/176°F) в каната.

Фиксирайте капака върху каната, като го заключите по посока на часовниковата стрелка (фиг. 6). Уверете се, че капакът е фиксиран правилно: точката на капака трябва да е подравнена с точката на дръжката (фиг. 7). Фиксирайте средната капачка на мястото ѝ върху капака и я заключете, като я завъртите по посока на часовниковата стрелка. Ако капакът не е фиксиран правилно, уредът Ви няма да се стартира; поставете каната правилно върху моторния модул (фиг. 8): точката на каната трябва да е подравнена с

ключалката върху моторния модул (фиг. 8). На екрана (H) ще се появи лого  на кана и ще прозвучи звуков сигнал.

СГЛОБЯВАНЕ И МОНТИРАНЕ НА ПРЕНОСИМАТА БУТИЛКА

Навлажнете уплътнението (E3) (дори вече да е монтирано върху режещия модул (E4)). Внимавайте да монтирате уплътнението правилно обратно върху режещия модул (E4) по правилния начин (фиг. 9).

Добавете съставките в бутилката, без да надвишавате обозначеното максимално ниво:

- * 400 ml за гъсти смеси
- * 600 ml за течности

Предупреждение: Не наливайте вретли течности (над 80°C/176°F) в бутилката.



Поставете режещия модул (E3 + E4) върху заключващия пръстен (E5) (фиг. 10). Обърнете каната (E2) наобратно и сглобете заключващия пръстен така, че ножовете да са в основата на каната (фиг. 11), като я заключите по посока на часовниковата стрелка.



Обърнете бутилката наобратно и я поставете правилно върху моторния модул. Заключете я, като я завъртите по посока на часовниковата стрелка (фиг. 12). На екрана (I) ще се появи лого  на бутилка и ще прозвучи звуков сигнал.

ИЗПОЛЗВАНЕ НА УРЕДА

Поставете уреда върху равна, стабилна, термоустойчива повърхност, далеч от източници на топлина или вода.

Включете уреда в контакта и изберете своята програма (J) или ръчни настройки (K) (време и скорост) и натиснете бутона старт/стоп (G).

При използване на каната (A) можете да промените скоростта  на blendиране от 1 до 9 чрез натискане на програмата за скорост и след това настройване с +/- („H“ е максималната скорост); също можете да настроите времето за работа, като натиснете програмата за време  и след това зададете настройка с +/- (K) в интервала между 5 секунди и 3 минути.

При използване на преносимата бутилка (E) можете да управлявате скоростта  на blendиране от 1 до 7 чрез натискане на бутоните за настройка +/- (K). Можете да настроите и времето  за работа чрез натискане на бутоните +/- за настройка (K) в интервала между 5 секунди и 90 секунди. Блендерът Ви ще спре автоматично в края на програмата. Ако искате да спрете блендера преди автоматичния край на програмата, натиснете бутона старт/стоп (G).

Когато използвате блендера, не използвайте никакви аксесоари освен буталото, за да избегнете повреда на купата.

При повечето рецепти по-малко от 3 минути смесване са достатъчни за blendиране на течностите.

За да добавяте съставки, докато blendирате, свалете средната капачка от капака и добавете съставките през отвора за подаване. Пазете се от пръски.

ПРЕДУПРЕЖДЕНИЕ: След протичане на един цикъл в блендера за максималното време на обработка оставете блендера да си почине 1 минута, преди отново да работите с него. След като използвате блендера максимум два цикъла, спрете уреда и го оставете да изстине до стайна температура (отнема около 2 часа). Уредът е оборудван със защита срещу претоварване. Това предпазва мотора от повреда при необичайно използване.

Ако уредът се изключи по време на работа, направете следното:

Изключете го от контакта и го оставете да се охлади за около 15 – 20 минути.

Свържете уреда към захранването отново и продължете blendирането.

Ако уредът не се използва прилб. 3 минути, той ще премине в режим на готовност. За да включите отново уреда, натиснете бутона старт/стоп (G).

ГРУБО РЯЗАНЕ НА МАЛКИ КОЛИЧЕСТВА

Използван аксесоар: сглобена резачка



Реже за няколко секунди в пулсиращ режим (L): фъстъци, бадеми и др.

Модел 1600 W: количество/макс. време: 140 г фъстъци/8 секунди или 150 г бадеми/8 секунди

Предлагани програми с каната (А)

Автоматична програма	Описание	Примерна рецепта	Време
 Smoothie	Използвайте тази програма за приготвяне на смутита: blendиране на пресни плодове/зеленчуци с прясно или кисело мляко	300 g парчета ананас + 200 g портокали на четвъртинки + 200 g нарязани банани + 500 ml прясно мляко	Време по подразбиране: 60 секунди Може да се регулира от 30 секунди до 80 секунди
 Sorbet	Използвайте тази програма за приготвяне на сладолед: blendиране на замразени плодове с прясна сметана или кисело мляко	Сорбе: 450 g замразени малини + 240 g прясно мляко + 75 g кафява пудра захар Буталото трябва да се използва като помощник за смесването.	Време по подразбиране: 1 мин. 10 сек.
 Ice crush	Използвайте тази програма за трошене на ледени кубчета и получаване на натрошен лед	Максимум 8 ледени кубчета	Време по подразбиране: 40 секунди Може да се регулира от 10 секунди до 50 секунди
 Dessert	Използвайте тази програма за приготвяне на леко тесто за гофрети, торти, палачинки, клафуги, браунита и др. Не е подходящо за приготвяне на тежки теста, като хляб, бриош, пица и др.	Кекс с кисело мляко: Добавете съставките в каната в следния ред: 120 g кисело мляко + 210 g кафява пудра захар + 7,5 g ванилена захар + 3 яйца + 125 g слънчогледово олио + 85 g царевично брашно + 65 g смлени бадеми + 140 g брашно + 11 g бакпулвер. Излейте сместа във форма и печете 50 минути на 180°C.	Време по подразбиране: 1 мин. 15 секунди Може да се регулира от 30 секунди до 2 минути
 Clean	Използвайте тази програма за почистване на блендера	200 ml вода + 1 капка препарат за миене на съдове	30 секунди

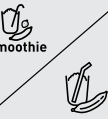
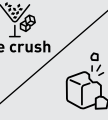
Програми, налични към чашата за из път (Е)

Автоматична програма	Описание	Примерна рецепта	Време
 Smoothie	Използвайте тази програма за приготвяне на смутита: blendиране на пресни плодове/зеленчуци с прясно или кисело мляко	100 g моркови + 50 g банани + 50 g целина + 250 g портокалов сок	Време по подразбиране: 45 секунди Може да се регулира от 30 секунди до 60 секунди
 Ice crush	Използвайте тази програма за трошене на ледени кубчета и получаване на натрошен лед	Максимум 4 ледени кубчета	Време по подразбиране: 40 секунди Може да се регулира от 10 секунди до 50 секунди
 Clean	Използвайте тази програма за почистване на блендера	200 ml вода	30 секунди

Пулсиращият режим (L) също може да се използва, когато няма стартирана програма.

ПРЕДУПРЕЖДЕНИЕ: Твърдите храни може да оставят петна по вътрешността на купата, но това не се отразява на ефикасността на уреда. Замразените храни не трябва да са по-големи от орех. Не добавяйте гореща течност с температура над 80°C, тъй като тя може да бъде изхвърлена от уреда поради рязко натрупване на пара.

СЛЕД ИЗПОЛЗВАНЕ НА УРЕДА

Изключете уреда от контакта.

Излейте сместа от каната, тъй като тя не е предназначена за съхраняване на храна в хладилника или във фризера.

Използвайте влажна кърпа за почистване на моторния модул. Подсушете внимателно. Никога не потапяйте моторния модул във вода.

Измийте отделящите се части с вода и няколко капки препарат за миене на съдове. За по-лесно почистване можете да използвате Програмата за почистване (М). Налейте 200 ml вода. Във водата можете да добавите капка препарат за миене на съдове и нищо друго

Капакът (A2), преносимата бутилка (E2), капакът на преносимата бутилка (E1) и средната капачка (A1) могат да се почистват в съдомиялна машина, **но каната (A3), режещият модул Powelix (B2 или E4) и дълготрайните ножове с титаново покритие Powelix не трябва да се мият в съдомиялна машина. Не потапяйте напълно ножовете (B2 или E4) и не ги оставяйте под вода за дълго време.** (A).

КАКВО ДА НАПРАВИТЕ, АКО УРЕДЪТ ВИ НЕ РАБОТИ?

Проблеми	Причини	Решения
Уредът не работи.	Не е включен в контакта.	Включете уреда в контакт, осигуряващ същото напрежение, като посоченото на типовата табелка на уреда.
	Каната на блендера не е поставена правилно или не е фиксирана към моторния модул.	Проверете дали каната на блендера е поставена правилно върху моторния модул, както е обяснено в инструкциите.
	Превключвателят за захранване е в позиция ИЗКЛ.	Следвайте инструкциите за стартиране на уреда.
	В случай на софтуерен проблем.	Изключете уреда от контакта, изчакайте няколко минути и го включете отново.
Уредът се изключва, докато работи.	Претоварване	Следвайте инструкциите в раздел Претоварване.
Прекомерни вибрации.	Уредът не е поставен върху равна повърхност.	Поставете уреда върху равна повърхност.
	Количеството съставки е твърде голямо.	Намалете количеството на съставките в уреда.
Теч от капака	Количеството съставки е твърде голямо.	Намалете количеството на съставките в уреда.
	Капакът не е поставен правилно.	Фиксирайте здраво капака върху каната на блендера.
Теч от основата на каната на блендера.	Ножовете не са поставени правилно.	Монтирайте заключващия пръстен (B3, C3) (фиг. 2) и го фиксирайте, като завъртите канала за заключване по посока на часовниковата стрелка (фиг. 2). Уверете се, че заключващият пръстен е фиксиран правилно: точката на каната трябва да е подравнена с ключалката (фиг. 9).
Ножовете се въртят трудно.	Парчетата храна са прекалено големи или прекалено твърди.	Намалете количеството или размера на смесените съставки.
	Блендираната течност е прекалено гореща или силиконовото уплътнение е огънато.	Сменете уплътнението с ново.
Теч от основата на преносимата бутилка.	Ножовете не са поставени правилно.	Поставете режещия модул върху горната част на бутилката и го фиксирайте, като завъртите канала за заключване по посока на часовниковата стрелка (фиг. 9).

ОПИС

- | | |
|--|---|
| A 1 Srednji čep
2 Poklopac
3 Posuda od Tritan plastike | F* Ekran
G Tipka za uključivanje/isključivanje
H Indikator blokade blendera posude
I Indikator blokade boce za nošenje
J Funkcija programiranja
K Funkcija ručnog postavljanja
L Funkcija pulsiranja
M Funkcija čišćenja |
| B* 1 Gumica
2 Powelix jedinica s noževima
3 Prsten za fiksiranje | |
| C* Jedinica motora | |
| D Miješalica | |
| E* 1 Poklopac boce za nošenje
2 Boca za nošenje
3 Gumica
4 Powelix jedinica s doživotnim noževima
5 Prsten za fiksiranje | |

УПОЗОРЕНЈЕ:

Sigurnosne upute dio su aparata. Pažljivo pročitajte ove upute prije prvog korištenja novog aparata. Držite ih na pristupačnom mjestu kako biste ih mogli pročitati u slučaju potrebe. Aparat će raditi samo ako su posuda ili boca pravilno postavljeni na jedinicu motora (C) i ako je zaključan poklopac na posudi.

ПРИЈЕ ПРВЕ УПОТРЕБЕ АПАРАТА

Prije prve upotrebe aparata isperite dijelove koji dolaze u kontakt s hranom (posuda, boca, poklopci i srednji čep) u toploj vodi s deterdžentom.

УПОЗОРЕНЈЕ: Не уранјайте апарат у воду (јединицу мотора ни јединицу с ножевима (C и B2). Јединицу мотора (C) никад не стављайте под воду из slavine. Очистите јединицу влажном крпом и пајжливо осушите. Ножеви су веома оштри.

Prije rukovanja aparatom provjerite je li sva ambalaža uklonjena.

САСТАВЉАЊЕ I ПОСТАВЉАЊЕ ПОСУДА

Navlažite gumicu (B1) (čak i ako je već postavljena na jedinicu s noževima (B2)). Pazite da pravilno okrenete i postavite gumicu (B1) natrag na jedinicu s noževima (B2) (slika 1). Postavite noževe (B2) na prsten za fiksiranje (B3) (slika 2). Okrenite posudu naopako i postavite prsten za fiksiranje s noževima na postolje posude (slika 3). Zaključajte okretanjem do usjeka za zaključavanje u smjeru kazaljke na satu (slika 3). Provjerite je li prsten za fiksiranje ispravno pričvršćen: strelica na posudi mora biti u ravni sa strelicom na prstenu za fiksiranje (slika 3).

Dodajte sastojke u sastavljenu posudu ne prekoračujući maksimalni označeni nivo (slike 4 i 5):

* 1,75 l za guste smjese

* 1,5 l za tečne sastojke

Upozorenje: U posudu ne ulijevajte kipuću tečnost (iznad 80 °C / 176 °F).

Zatvorite poklopac na posudi i zaključajte okretanjem u smjeru kazaljke na satu (slika 6). Provjerite je li poklopac pravilno zaključan: tačka na poklopcu mora biti poravnata s tačkom na dršci (slika 7). Zaključajte srednji čep u mjestu na poklopcu i zaključajte poklopac okretanjem u smjeru kazaljke na satu.

Ako poklopac nije pravilno zaključan, aparat se neće pokrenuti. Pravilno postavite posudu na jedinicu motora (slika 8): tačka na posudi mora biti poravnata s bravicom na jedinici motora

(slika 8). Na ekranu će se prikazati logotip  posude (H) i oglasit će se zvučni signal.

SASTAVLJANJE I POSTAVLJANJE BOCE ZA NOŠENJE

Navlažite gumicu (E3) (čak i ako je već postavljena na jedinicu s noževima (E4)). Pazite da pravilno okrenete i postavite gumicu natrag na jedinicu s noževima (E4) (slika 9). Dodajte sastojke u bocu ne prekoračujući maksimalni označeni nivo:

* 400 ml za guste smjese

* 600 ml za tekuće sastojke

Upozorenje: U bocu ne ulijevajte kipuću tečnost (iznad 80 °C / 176 °F).



Postavite jedinicu s noževima (E3+ E4) na prsten za fiksiranje (E5) (slika 10). Okrenite posudu (E2) naopako i postavite prsten za fiksiranje s noževima na postolje posude (slika 11) te ga zaključajte okretanjem u smjeru kazaljke na satu.



Okrenite bocu naopako i pravilno je postavite na jedinicu motora. Zaključajte bocu okretanjem u smjeru kazaljke na satu (slika 12). Na ekranu će se pojaviti logotip  boce (I) i oglasit će se zvučni signal.

KORIŠTENJE APARATA

Postavite aparat na ravnu i stabilnu površinu otpornu na toplotu dalje od izvora toplote ili prskanja vode.

Priključite aparat i odaberite program (J) ili ručne postavke (K) (vrijeme i brzina) i pritisnite tipku za pokretanje/zaustavljanje (G).

Pomoću posude (A) možete promijeniti brzinu  miješanja od 1 do 9 tako da pritisnete program brzine i zatim postavku +/- („H” je maksimalna brzina) i također možete podesiti i vrijeme  rada tako da pritisnete vremenski program i zatim postavku +/- (K) između 5 sekundi i 3 minute.

Uz bocu za nošenje (E) možete odabrati brzinu  miješanja od 1 do 7 tako da pritisnete tipke za podešavanje +/- (K). Možete podesiti i vrijeme  rada između 5 sekundi i 90 minuta pritiskom na tipke za podešavanje +/- (K). Blender će se automatski zaustaviti na kraju programa. Ako blender želite zaustaviti prije automatskog završetka programa, pritisnite tipku za pokretanje/zaustavljanje (G).

Kad koristite blender, ne koristite drugi pribor osim potiskivača kako biste izbjegli oštećenje posude.

Za miješanje tečnosti za većinu recepata dovoljno je manje od 3 minute.

Da biste dodali sastojke tokom miješanja, skinite srednji čep s poklopca i dodajte sastojke kroz otvor za punjenje. Pazite na opasnost od prskanja.

UPOZORENJE: Nakon korištenja jednog ciklusa u blenderu za maksimalno vrijeme obrade ostavite blender da se hladi 1 minutu prije ponovne upotrebe. Nakon korištenja blendera za maksimalno dva ciklusa zaustavite aparat i pričekajte da se ohladi na sobnu temperaturu (otprilike 2 sata). Aparat je opremljen zaštitom od preopterećenja. Time se sprječava oštećivanje motora uslijed nepravilnog korištenja.

Ako se aparat tokom rada isključi, postupite na sljedeći način:

Isključite aparat iz napajanja i pričekajte otprilike 15 do 20 minuta da se ohladi.

Ponovo priključite aparat na napajanje i nastavite s miješanjem.





Nakon približno 3 minute bez rada aparat će ući u način rada za pripravnost. Da biste ponovo uključili aparat, pritisnite tipku za pokretanje/zaustavljanje (G).



GRUBO SJECKANJE MALIH KOLIČINA

Potrebni pribor: montirana sjeckalica

Isjeckajte u nekoliko sekundi pulsirajućim radom (L): kikiriki, bademi itd.

Model 1600 w: količina / maks. vrijeme: 140 g kikirikija / 8 sekundi ili 150 g badema / 8 sekundi

Automatski program	Opis	Primjer recepta	Vrijeme
 Smoothie	Pomoću ovog programa napravite kašaste sokove miješanjem svježeg voća/povrća s mlijekom ili jogurtom	300 g komadića ananasa + 200 g narandži narezanih na četvrtine + 200 g narezanih banana + 500 ml mlijeka	Zadano vrijeme: 60 sekundi Može se podešavati od 30 sekundi do 80 sekundi
 Sorbet	Pomoću ovog programa napravite sladoled miješanjem smrznutog voća sa svježim vrhnjem ili jogurtom	Sorbet: 450 g smrznutih malina + 240 g mlijeka + 75 g smeđeg šećera u prahu Potiskivač se mora koristiti za pomoć pri miješanju.	Zadano vrijeme: 1 min. 10 sekundi
 Ice crush	Pomoću ovog programa drobite kocke leda u ledeni snijeg	Maksimalno 8 kockica leda	Zadano vrijeme: 40 sekundi Može se podešavati od 10 sekundi do 50 sekundi
 Dessert	Pomoću ovog programa napravite lagana tijesta za vafle, kolače, palačinke, klafute, browni-je itd. Ne možete praviti tvrda tijesta poput onog za hljeb, brioš, pizzu itd.	Kolač s jogurtom: Dodajte sastojke u posudu sljedećim redoslijedom: 120 g jogurta + 210 g smeđeg šećera u prahu + 7,5 g vanilin šećera + 3 jaja + 125 g suncokretovog ulja + 85 g kukuruznog brašna + 65 g badema u prahu + 140 g brašna + 11 g praška za pecivo. Stavite smjesu u kalup i pecite 50 min. na 180 °C.	Zadano vrijeme: 1 min. 15 sekundi Može se podešavati od 30 sekundi do 2 minute
 Clean	Koristite ovaj program za čišćenje blendera	200 ml vode i 1 kap tečnog deterđenta	30 sekundi

Automatski program	Opis	Primjer recepta	Vrijeme
 Smoothie	Pomoću ovog programa napravite kašaste sokove miješanjem svježeg voća/povrća s mlijekom ili jogurtom	100 g mrkve + 50 g banane + 50 g celera + 250 g soka od narandže	Zadano vrijeme: 45 sekundi Može se podešavati od 30 sekundi do 60 sekundi
 Ice crush	Pomoću ovog programa drobite kocke leda u ledeni snijeg	Maksimalno 4 kockice leda	Zadano vrijeme: 40 sekundi Može se podešavati od 10 sekundi do 50 sekundi
 Clean	Koristite ovaj program za čišćenje blendera	200 ml vode	30 sekundi

Funkcija pulsiranja (L) može se koristiti i kad nema pokrenutog programa.

UPOZORENJE: Krute namirnice mogu ostaviti tragove u posudi, ali to nema uticaja na učinkovitost aparata. Zamrznute namirnice moraju biti manje od oraha. Nemojte dodavati vruće tečnosti temperature iznad 80 °C jer postoji mogućnost izbacivanja tekućine iz aparata uslijed iznenadnog stvaranja pare.

NAKON UPOTREBE APARATA

Isključite aparat iz napajanja.

Izlijte smjesu iz posude jer on nije predviđen za čuvanje jela u frižideru ili zamrzivaču.

Jedinicu motora čistite vlažnom krpom. Pažljivo je osušite. Jedinicu motora nikad ne uranjajte u vodu.

Odvojive dijelove operite vodom s nekoliko kapi tečnog deterđenta za suđe. Radi lakšeg čišćenja možete koristiti program za čišćenje (M). Nalijte 200 ml vode. U vodu možete dodati samo jednu kap deterđenta za suđe i ništa drugo

Poklopac (A2), boca za nošenje (E2), poklopac boce za nošenje (E1) i srednji čep (A1) mogu se čistiti u mašini za pranje suđa, **ali posuda (A3), Powelix jedinica s noževima (B2 ili E4) i Powelix jedinica s doživotnim noževima s titanskim slojem ne smiju se prati u mašini za pranje suđa. Noževe (B2 ili E4) nemojte u potpunosti uranjati ili duže vrijeme držati u vodi. (A).**

WHAT TO DO IF YOUR APPLIANCE DOES NOT WORK?

Problémi	Uzroci	Rješenja
Aparat ne radi.	Nije priključen na napajanje.	Uključite aparat u utičnicu istog napona koji je naveden na nazivnoj pločici aparata.
	Posuda blendera nije pravilno postavljena i zaključen na jedinici motora.	Provjerite je li posuda blendera ispravno postavljen na jedinicu motora kako je objašnjeno u uputama.
	Prekidač za uključivanje/isključivanje je u položaju ISKLJUČENO.	Slijedite upute za pokretanje aparata.
	U slučaju softverske greške.	Isključite aparat iz napajanja, pričekajte nekoliko minuta i ponovo ga spojite na napajanje.
Aparat se isključuje za vrijeme korištenja.	Preopterećenje	Slijedite upute u odjeljku Preopterećenje.
Prekomjerne vibracije.	Aparat nije postavljen na ravnu površinu.	Postavite aparat na ravnu površinu.
	Količina sastojaka je prevelika.	Smanjite količinu sastojaka u aparatu.
Curenje iz poklopca	Količina sastojaka je prevelika.	Smanjite količinu sastojaka u aparatu.
	Poklopac nije pravilno postavljen.	Pravilno postavite poklopac na posudu blendera.
Curenje s dna posude blendera.	Noževi nisu pravilno postavljeni.	Postavite prsten za fiksiranje (B3, C3) (slika 2) i zaključajte ga okretanjem do usjeka za zaključavanje u smjeru kazaljke na satu (slika 2). Provjerite je li prsten za fiksiranje ispravno zaključen: tačka na posudi mora biti poravnata s bravicom (slika 9).
Noževi se teško okreću.	Komadi hrane su preveliki ili pretvrdi.	Smanjite veličinu ili količinu sastojaka koje obrađujete.
	Izmiješana tečnost previše je vruća ili je silikonska gumiva izobličena.	Zamijenite gumicu novom.
Curenje s dna boce za nošenje	Noževi nisu pravilno postavljeni.	Postavite jedinicu s noževima na vrh boce i zaključajte je okretanjem do usjeka za zaključavanje u smjeru kazaljke na satu (slika 9).

POPIS

- | | |
|--|---|
| A 1 Střední uzávěr
2 Víko
3 Plastová tritanová nádoba | F* Obrazovka
G Hlavní vypínač
H Indikátor zámku nádoby mixéru |
| B* 1 Těsnění
2 Čepelová jednotka Powelix
3 Pojistný kroužek | I Indikátor zámku cestovní lahve
J Funkce programu
K Funkce ručního nastavení |
| C* Motorová jednotka
D Pěchovadlo | L Pulzní funkce
M Funkce čištění |
| E* 1 Víko na cestovní lahev
2 Cestovní lahev
3 Těsnění
4 Čepelová jednotka Powelix Life
5 Pojistný kroužek | |

VAROVÁNÍ:

Bezpečnostní pokyny jsou součástí přístroje. Před prvním použitím přístroje, si pozorně přečtěte tyto pokyny. Uložte je na přístupné místo, abyste se k nim mohli později vrátit. Spotřebič bude fungovat pouze tehdy, pokud bude nádoba nebo lahev správně umístěna na motorovou jednotku (C) a víko uzamčené na nádobě.

PŘED PRVNÍM POUŽITÍM SPOTŘEBIČE

Před prvním použitím spotřebiče opláchněte v teplé mýdlové vodě části, které přicházejí do styku s potravinami (nádoba, lahev, víka a střední uzávěr).

VAROVÁNÍ: Spotřebič nepoňujte do vody (motorovou jednotku ani nožovou jednotku (C a B2)). Nikdy nedávejte motorovou jednotku (C) pod tekoucí vodu. Spotřebič vyčistěte navlhčeným hadříkem a pečlivě osušte. Čepel jsou velmi ostré.

Před použitím zařízení se ujistěte, že byl odstraněn veškerý obalový materiál.

SESTAVENÍ A NAMONTOVÁNÍ NÁDOBY

Navlhčete těsnění (B1) (i když je již namontováno na nožové jednotce (B2)). Dejte pozor, abyste správně umístili těsnění (B1) zpět na nožovou jednotku (B2), tedy správnou stranou nahoru (obr. 1). Umístěte nože (B2) na pojistný kroužek (B3) (obr. 2). Otočte nádobu dnem vzhůru a nasadte pojistný kroužek s noži na základnu nádoby (obr. 3).

Zajištěte jej otočením pojistného kroužku ve směru hodinových ručiček (obr. 3). Zkontrolujte, zda je pojistný kroužek správně zajištěn: šípka na nádobě musí být vyrovnána se šípkou na pojistném kroužku (obr. 3).

Přidejte ingredience do sestavené nádoby a nepřekročte uvedenou maximální úroveň (obr. 4 a 5):

* 1,75 l pro husté směsi

* 1,5 l pro tekuté receptury

Varování: Nelijte do nádoby vroucí tekutiny (nad 80 °C / 176 °F).

Zajistěte víko na nádobě, zajištění provádějte ve směru hodinových ručiček (obr. 6). Zkontrolujte, zda je víko správně zajištěno: bod na víku by měl být zarovnan s bodem na rukojeti (obr. 7). Zajistěte střední uzávěr v poloze na víku a zajistěte jej otočením ve směru hodinových ručiček. Pokud není víko správně zajištěno, spotřebič se nespustí. Umístěte nádobu na motorovou jednotku správně (obr. 8): bod na nádobě musí být zarovnan se zámkem na motorové jednotce (obr. 8). Na obrazovce (H) se zobrazí logo  nádoby a zazní zvukový signál.

MONTÁŽ A INSTALACE CESTOVNÍ LAHVE

Navlhčete těsnění (E3) (i když je již namontováno na nožové jednotce (E4)). Dejte pozor, abyste správně umístili těsnění zpět na nožovou jednotku (E4), tedy správnou stranou nahoru (obr. 9). Přidejte ingredience do lahve a nepřekročte přitom uvedenou maximální úroveň:

* 400 ml pro husté směsi

* 600 ml pro tekutiny

Varování: Nelijte do lahve vroucí tekutiny (nad 80 °C / 176 °F).

Nasaďte nožovou jednotku (E3+E4) na pojistný kroužek (E5) (obr. 10). Otočte nádobu (E2) dnem vzhůru a nasaďte pojistný kroužek s noži na základnu nádoby (obr. 11) tak, že jej zajistíte ve směru hodinových ručiček.



Otočte lahev dnem vzhůru a správně ji umístěte na motorovou jednotku. Zajistěte ji otočením



ve směru hodinových ručiček (obr. 12). Na obrazovce (I) se zobrazí logo  lahve a zazní zvukový signál.

POUŽITÍ SPOTŘEBIČE

Položte spotřebič na rovný, stabilní, tepelně odolný povrch mimo dosah zdrojů tepla nebo vody.

Zapojte spotřebič do zásuvky a vyberte program (J) nebo ruční nastavení (K) (čas a rychlost) a stiskněte tlačítko Start/Stop (G).

Pomocí nádoby (A) můžete nastavit rychlost mixování  1 až 9 stisknutím tlačítka pro nastavení rychlosti, poté nastavením tlačítka +/- (maximální rychlost je „H“), a také nastavit dobu provozu  stisknutím tlačítka časového programu a následným nastavením +/- (K) mezi 5 sekundami a 3 minutami.

Pomocí cestovní lahve (E) můžete regulovat rychlost mixování  od 1 do 7 stisknutím tlačítek nastavení +/- (K). Doba provozu  můžete také nastavit stisknutím tlačítek +/- (K) na hodnoty od 5 sekund do 90 sekund. Mixér se na konci programu automaticky zastaví. Chcete-li zastavit mixér před automatickým ukončením programu, stiskněte tlačítko start Start/Stop (G).

Při používání mixéru nepoužívejte jiné příslušenství než pěchovadlo, aby nedošlo k poškození mísy.

U většiny receptů stačí mixovat tekutiny méně než 3 minuty.

Chcete-li přidat ingredience během míchání, sejměte z víka střední uzávěr a přidejte je otvorem podavače. Pozor na stříkající přísady.

VAROVÁNÍ: Po spuštění jednoho cyklu v mixéru na maximální dobu zpracování nechte mixér v klidu po dobu 1 minuty, než ho znovu použijete. Po použití mixéru po dobu maximálně dvou cyklů zastavte spotřebič a nechte ho vychladnout na pokojovou teplotu (trvá to asi 2 hodiny). Spotřebič je vybaven ochranou proti přetížení. Ta zabrání, aby se motor poškodil při abnormálním použití.

Pokud se přístroj vypne během provozu, postupujte následovně: Odpojte jej a nechte asi 15 až 20 minut vychladnout. Znovu připojte spotřebič k elektrické síti a pokračujte v míchání.



Přibližně po 3 minutách klidu spustí spotřebič pohotovostní režim. Chcete-li spotřebič znovu zapnout, stiskněte tlačítko Start/Stop (G).

SEKÁNÍ MALÉHO MNOŽSTVÍ NAHRUBO

Použitá příslušenství: sestavený sekáček

Sekejte během několika sekund pulzováním (L): arašidy, mandle atd.

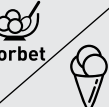
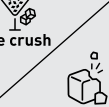
Model 1600 W: množství/max. čas: 140 g arašidů / 8 sekund nebo 150 g mandlí / 8 sekund

Automatický program	Popis	Příklad receptu	Čas
 Smoothie	Tento program slouží k výrobě smoothie: mixování čerstvého ovoce a zeleniny s mlékem nebo jogurtem	300 g ananasu na kousky + 200 g pomeranče na čtvrtky + 200 g nakrájených banánů + 500 ml mléka	Přednastavený čas: 60 sekund Lze nastavit v rozsahu od 30 sekund do 80 sekund
 Sorbet	Tento program použijte k výrobě zmrzliny: mixování mraženého ovoce s čerstvou smetanou nebo jogurtem	Sorbet: 450 g mražených malin + 240 g mléka + 75 g práškového hnědého cukru K míchání je třeba použít pěchovadlo.	Přednastavený čas: 1 min 10 s
 Ice crush	Pomocí tohoto programu rozdrtíte kostky ledu na ledovou tříšť	Max. 8 kostek ledu	Přednastavený čas: 40 sekund Lze nastavit v rozsahu od 10 sekund do 50 sekund
 Dessert	Tento program se používá k výrobě lehkého těsta na vafle, koláče, palačinky, clafoutis, brownies atd. Není vhodný k přípravě těžkého těsta, jako je těsto na chléb, brišky, pizzu apod.	Jogurtový koláč: Přidejte ingredience do nádoby v tomto pořadí: 120 g jogurtu + 210 g práškového hnědého cukru + 7,5 g vanilkového cukru + 3 vejce + 125 g slunečnicového oleje + 85 g kukuřičné mouky + 65 g mletých mandlí + 140 g mouky + 11 g kypřicího prášku. Nalijte směs do formy a pečte 50 minut na 180 °C.	Přednastavený čas: 1 min 15 sekund Lze nastavit v rozsahu od 30 sekund do 2 minut
 Clean	Tento program slouží k čištění mixéru	200 ml vody + 1 kapka mycího prostředku	30 sekund

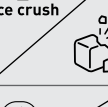
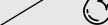
Automatický program	Popis	Příklad receptu	Čas
 Smoothie	Tento program slouží k výrobě smoothie: mixování čerstvého ovoce a zeleniny s mlékem nebo jogurtem	100 g mrkve + 50 g banánů + 50 g celeru + 250 g pomerančové šťávy	Přednastavený čas: 45 sekund Lze nastavit v rozsahu od 30 sekund do 60 sekund
 Ice crush	Pomocí tohoto programu rozdrtíte kostky ledu na ledovou tříšť	Max. 4 kostky ledu	Přednastavený čas: 40 sekund Lze nastavit v rozsahu od 10 sekund do 50 sekund
 Clean	Tento program slouží k čištění mixéru	200 ml vody	30 sekund

Pulzní funkci (L) lze používat, i když není spuštěn žádný program.

VAROVÁNÍ: Výrazné potraviny mohou na vnitřku misky zanechat skvrny, ale to nemá žádný vliv na účinnost spotřebiče. Mražené potraviny by neměly být větší, než vlašský ořech. Nepřidávejte horké kapaliny nad 80 °C, protože můžou být vychlzeny z přístroje v důsledku náhlého nahromadění páry.

PO POUŽITÍ SPOTŘEBIČE

Spotřebič odpojte ze sítě.

Směs vylijte z nádoby, protože nádoba není určena ke skladování potravin v ledničce ani v mrazáku.

K čištění motorové jednotky používejte navlhčený hadřík. Pečlivě ji osušte. Motorovou jednotku nikdy neponořujte do vody.

Vyjímatelné části omyjte vodou s několika kapkami mycího prostředku. K usnadnění čištění můžete použít program čištění (M).

Nalijte dovnitř 200 ml vody. Do vody můžete přidat kapku mycího prostředku, ale nic jiného Víko (A2), láhev na cesty (E2), víko láhve na cesty (E1) a střední uzávěr (A1) lze mýt v myčce, **ale nádobu (A3), nožovou jednotku Powelix (B2 nebo E4) a nožovou jednotku Powelix Life s titanovým povrchem je v myčce mýt zakázáno. Nože (B2 nebo E4) neponořujte do vody ani je nenechávejte dlouho pod vodou.** (A).

CO DĚLAT, KDYŽ VÁŠ SPOTŘEBIČ NEFUNGUJE?

Problémy	Příčiny	Řešení
Spotřebič nefunguje.	Není zapojen do sítě.	Zapojte spotřebič do zásuvky se stejným napětím, jaké je uvedeno na jeho typovém štítku.
	Mixovací nádoba není správně umístěna či zajištěna na motorové jednotce.	Zkontrolujte, zda je mixovací nádoba správně umístěna na motorové jednotce, jak je vysvětleno v návodu.
	Hlavní vypínač je v poloze OFF (VYP).	Postupujte podle pokynů pro spuštění přístroje.
	V případě softwarové chyby.	Odpojte spotřebič, počkejte několik minut a znovu jej zapojte.
Spotřebič se během používání vypne.	Přetížení	Postupujte podle pokynů v části Přetížení.
Nadměrné vibrace.	Spotřebič není umístěn na rovném povrchu.	Umístěte spotřebič na stabilní a rovnou plochu.
	Objem ingrediencí je příliš velký.	Odeberte část ingrediencí ze spotřebiče.
Netěsnost víka.	Objem ingrediencí je příliš velký.	Odeberte část ingrediencí ze spotřebiče.
	Víko není správně nasazeno.	Zajistěte víko důkladně na nádobě mixéru.
Únik ze základny nádoby mixéru.	Nože nejsou správně umístěny.	Nasadte pojistný kroužek (B3, C3) (obr. 2) a zajistěte jej otočením pojistného zářezu ve směru hodinových ručiček (obr. 2). Zkontrolujte, zda je pojistný kroužek správně zajištěn: bod na nádobě musí být zarovnan se zámekem (obr. 9).
Otačení nožů je blokováno.	Kousky potravin jsou příliš velké nebo příliš tvrdé.	Snižte množství nebo velikost míchaných ingrediencí.
	Míchaná tekutina je příliš horká nebo je ohnuté silikonové těsnění.	Vyměňte těsnění za nové.
Únik ze základny cestovni lahve	Nože nejsou správně umístěny.	Nasadte nožovou jednotku na horní část lahve a zajistěte ji otočením pojistného zářezu ve směru hodinových ručiček (obr. 9).

DESCRIERE

- A 1 Dop central
2 Capac
3 Recipient din plastic Tritan
- B* 1 Garnitură
2 Unitate de lame Powelix
3 Inel de blocare
- C* Unitate motor
- D Dispozitiv de împingere
- E* 1 Capac sticlă portabilă
2 Sticlă portabilă
3 Garnitură
4 Unitate de lame Powelix Life
5 Inel de blocare

- F* Ecran
G Buton de pornire/oprire
H Indicator de blocare a recipientului blenderului
I indicator de blocare a sticlei portabile
J Funcție de programare
L Funcție de setare manuală
L Funcție Pulse
M Funcție de curățare

RO

AVERTISMENT:

Instrucțiunile privind siguranța fac parte din aparat. Citiți cu atenție aceste instrucțiuni înainte de a folosi aparatul pentru prima dată. Țineți-le într-un loc accesibil, pentru a le putea consulta ulterior. Aparatul funcționează numai dacă recipientul sau sticla sunt poziționate corect pe unitatea motorului (C) și capacul este fixat pe recipient.

ÎNAINTE DE PRIMA UTILIZARE A APARATULUI

Înainte de a utiliza pentru prima dată aparatul, clătiți cu apă și detergent componentele care intră în contact cu alimentele (recipientul, sticla, capacele și dopul central).

AVERTISMENT: Nu scufundați aparatul în apă (și nici unitatea motorului sau unitatea lamelor (C și B2)). Nu spălați niciodată unitatea motorului (C) sub jet de apă. Curățați aparatul cu o lavetă umeză și uscați-l cu grijă. Lamele sunt extrem de ascuțite.

Asigurați-vă că toate ambalajele au fost îndepărtate înainte de punerea în funcțiune a aparatului.

ASAMBLAREA ȘI MONTAREA RECIPIENTULUI

Umeziți garnitura (B1) (chiar dacă este deja montată pe unitatea lamelor (B2)). Aveți grijă să montați garnitura (B1) la loc pe unitatea lamelor (B2) cu partea corectă în sus (Fig. 1). Puneți lamele (B2) pe inelul de blocare (B3) (Fig. 2). Întoarceți recipientul invers și montați inelul de blocare cu lamele pe baza recipientului (Fig. 3).

Blocați inelul de blocare rotindu-l în sensul acelor de ceasornic (Fig. 3). Asigurați-vă că inelul de blocare este poziționat corect: săgeata de pe recipient trebuie să fie aliniată cu săgeata de pe inelul de blocare (Fig. 3).

Puneți ingredientele în recipientul deja montat, fără a depăși nivelul maxim indicat (Figurile 4 și 5):

* 1,75 l pentru amestecuri consistente

* 1,5 l pentru preparate lichide

Avertisment: Nu turnați în recipient lichide fierbinți (peste 80 °C / 176 °F).

Fixați capacul pe recipient și blocați-l rotindu-l în sensul acelor de ceasornic (Fig. 6). Capacul trebuie să fie blocat corect: punctul de pe capac trebuie să fie aliniat cu punctul de pe mâner (Fig. 7). Fixați dopul central în poziție pe capac și blocați-l rotindu-l în sensul acelor de ceasornic. În cazul în care capacul nu este blocat corect, aparatul nu va porni; poziționați corect recipientul pe unitatea motorului (Fig. 8): punctul de pe recipient trebuie să fie aliniat

cu lacătul de pe unitatea motorului (Fig. 8). Pe ecran (H) se va afișa simbolul  recipientului și se va emite un semnal sonor.

ASAMBLAREA ȘI MONTAREA STICLEI PORTABILE

Umeziți garnitura (E3) (chiar dacă este deja montată pe unitatea lamelor (E4)). Aveți grijă să montați garnitura la loc pe unitatea lamelor (E4) cu partea corectă în sus (Fig. 9). Puneți ingredientele în sticlă, fără a depăși nivelul maxim indicat:

* 400 ml pentru amestecuri consistente

* 600 ml pentru lichide

Avertisment: Nu turnați în sticlă lichide fierbinți (peste 80 °C / 176 °F).



Puneți unitatea lamelor (E3+E4) pe inelul de blocare (E5) (Fig. 10). Întoarceți invers recipientul (E2) și montați inelul de blocare cu lamele pe baza recipientului (Fig. 11); blocați-l rotindu-l în sensul acelor de ceasornic.



Întoarceți sticla invers și poziționați-o corect pe unitatea motorului. Fixați-o rotind în sensul acelor de ceasornic (Fig. 12). Pe ecran se va afișa simbolul  sticlei portabile (I) și se va emite un semnal sonor.

FOLOSIREA APARATULUI

Așezați aparatul pe o suprafață plană, stabilă, rezistentă la căldură, la distanță de surse de căldură sau apă.

Conectați aparatul la priză și selectați programul (J) sau setările manuale (K) (durata și viteza) și apăsați butonul de pornire/oprire (G).

Când folosiți recipientul (A), puteți modifica viteza de amestecare  de la 1 la 9 apăsând pe programul pentru viteză și apoi setarea +/- („H” este viteza maximă); de asemenea, puteți seta durata de funcționare  într-un interval cuprins între 5 secunde și 3 minute apăsând pe programul pentru timp apoi setarea +/- (K).

Când folosiți sticla portabilă (E), puteți seta viteza de amestecare  de la 1 la 7 apăsând pe butoanele de setare +/- (K). De asemenea, puteți seta durata de funcționare  într-un interval cuprins între 5 și 90 de secunde apăsând pe butoanele de setare +/- (K). Blenderul se va opri automat la sfârșitul programului. Dacă doriți să opriți blenderul înainte de oprirea automată la sfârșitul programului, apăsați pe butonul de pornire/oprire (G).

Când utilizați blenderul, pentru a evita deteriorarea recipientului, nu folosiți alte accesorii în afară de dispozitivul de împingere.

Pentru a amesteca lichide, pentru majoritatea rețetelor sunt suficiente mai puțin de 3 minute. Pentru a adăuga ingrediente în timp ce amestecați, scoateți dopul central de pe capac și adăugați ingredientele prin orificiul de alimentare. Țineți cont că există riscul de împroșcare.

AVERTISMENT: După finalizarea unui ciclu al blenderului cu durata maximă de procesare, lăsați blenderul oprit timp de 1 minut înainte de a-l pune din nou în funcțiune. După maxim două cicluri de utilizare a blenderului, opriți aparatul și lăsați-l să se răcească la temperatura camerei (sunt necesare aproximativ 2 ore). Aparatul este echipat cu protecție împotriva suprasarcinii. Aceasta protejează motorul împotriva deteriorărilor cauzate de utilizare incorectă.

Dacă aparatul se oprește în timpul utilizării, procedați după cum urmează: Scoateți-l din priză și lăsați-l să se răcească timp de aproximativ 15-20 de minute. Conectați din nou aparatul la sursa de alimentare și reluați amestecarea.

După aproximativ 3 minute de inactivitate, aparatul va comuta la modul în așteptare. Pentru a porni din nou aparatul, apăsați pe butonul de pornire/oprire (G).





TOCAREA BRUTĂ A CANTITĂȚILOR MICI

Accesoriu utilizat: tocătorul asamblat

Tocați în câteva secunde cu funcția Pulse (L): arahide, migdale etc.

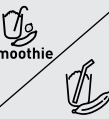
Modelul de 1600 W: cantitate/durată max.: 140 g arahide/8 secunde sau 150 g migdale/ 8 secunde

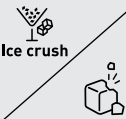
Programe disponibile folosind recipientul (A)

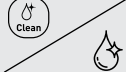
Program automat	Descriere	Exemplu de rețetă	Timp
	Utilizați acest program pentru a prepara smoothie-uri: fructe/ legume proaspete amestecate cu lapte sau iaurt	300 g bucăți de ananas + 200 g felii de portocale + 200 g felii de banană + 500 ml lapte	Durată implicită: 60 de secunde Poate fi ajustată de la 30 la 80 de secunde
	Utilizați acest program pentru a prepara înghețată: fructe congelate amestecate cu smântână sau iaurt proaspăt	Șerbet: 450 g zmeură congelată + 240 g lapte + 75 g zahăr brun pudră Pentru a amesteca mai ușor este necesar să utilizați dispozitivul de împingere.	Durată implicită: 1 min. 10 s
	Utilizați acest program pentru a zdrobi cuburi de gheață pentru a obține gheață zdrobită	Maximum 8 cuburi de gheață	Durată implicită: 40 de secunde Poate fi ajustată de la 10 la 50 de secunde
	Utilizați acest program pentru a prepara aluat ușor pentru gofre, prăjituri, clătite, clafoutis, negrese etc. Nu este potrivit pentru a prepara alături dense precum cele pentru pâine, briose, pizza etc.	Prăjitură cu iaurt: Puneți ingredientele în recipient în ordinea de mai jos: 120 g iaurt + 210 g zahăr brun pudră + 7,5 g zahăr vanilat + 3 ouă + 125 g ulei de floarea soarelui + 85 g mălai + 65 g migdale măcinate + 140 g făină + 11 g praf de copt. Turnați compoziția în formă și coaceți timp de 50 de minute la 180 °C.	Durată implicită: 1 min și 15 secunde Poate fi ajustată de la 30 de secunde la 2 minute
	Utilizați acest program pentru a curăța blenderul	200 ml apă + 1 picătură de detergent de spălat vase	30 secunde

Programe disponibile cu Sticla portabilă (E)

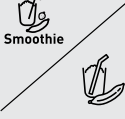
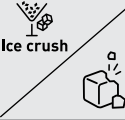
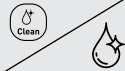
Program automat	Descriere	Exemplu de rețetă	Timp
	Utilizați acest program pentru a prepara smoothie-uri: fructe/ legume proaspete amestecate cu lapte sau iaurt	100 g morcovi + 50 g banane + 50 g țelină + 250 g suc de portocale	Durată implicită: 45 de secunde Poate fi ajustată de la 30 la 60 de secunde
	Utilizați acest program pentru a zdrobi cuburi de gheață pentru a obține gheață zdrobită	Maximum 4 cuburi de gheață	Durată implicită: 40 de secunde Poate fi ajustată de la 10 la 50 de secunde
	Utilizați acest program pentru a curăța blenderul	200 ml apă	30 secunde

Funcția Pulse (L) poate fi folosită chiar dacă nu este niciun program în curs.

AVERTISMENT: Alimentele tari pot păta interiorul recipientului, însă acest lucru nu afectează performanța aparatului. Alimentele congelate nu trebuie să depășească dimensiunea unei nuci. Nu adăugați lichid fierbinte cu temperatura peste 80 °C, întrucât acesta poate fi improșcat din aparat din cauza acumulării buște de abur.

DUPĂ FOLOSIREA APARATULUI

Scoateți aparatul din priză.

Turnați compoziția din recipient, deoarece acesta nu este conceput pentru depozitarea alimentelor în frigider sau congelator.

Folosiți o lavetă umedă pentru a curăța unitatea motorului. Uscați cu atenție. Nu scufundați niciodată unitatea motorului în apă.

Spălați componentele detașabile cu apă și câteva picături de detergent de spălat vase. Pentru a curăța mai ușor, puteți folosi „programul de curățare” (M). Turnați 200 ml de apă. Puteți adăuga o picătură de detergent de spălat vase în apă, însă nu altceva

Capacul (A2), sticla portabilă (E2), capacul sticlei portabile (E1) și dopul central (A1) pot fi spălate în mașina de spălat vase, **însă recipientul (A3), unitatea cu lame Powelix (B2 sau E4), unitatea cu lame Powelix Life placate cu titan nu trebuie spălate în mașina de spălat vase. Nu scufundați complet lamele (B2 sau E4) și nu le lăsați în apă timp îndelungat.** (A).

CE ESTE DE FĂCUT DACĂ APARATUL NU FUNCȚIONEAZĂ?

Probleme	Cauze	Soluții
Aparatul nu funcționează.	Aparatul nu este conectat la priză.	Conectați aparatul la o priză care furnizează la aceeași tensiune ca cea specificată pe plăcuța aparatului.
	Recipientul blenderului nu este poziționat corect sau nu este blocat pe unitatea motorului.	Verificați dacă recipientul blenderului este poziționat corect pe unitatea motorului conform instrucțiunilor.
	Înterupătorul de alimentare este în poziția OPRIT.	Urmați instrucțiunile referitoare la pornirea aparatului.
	În cazul unei erori de software.	Scoateți din priză aparatul, așteptați câteva minute și conectați-l din nou.
Dacă aparatul se oprește în timpul utilizării.	Supraîncărcare	Urmați instrucțiunile din secțiunea Supraîncărcare.
Vibrații excesive.	Aparatul nu este așezat pe o suprafață plată.	Așezați aparatul pe o suprafață plană.
	Volumul de ingrediente este prea mare.	Reduceți cantitatea de ingrediente din aparat.
Scurgeri din capac	Volumul de ingrediente este prea mare.	Reduceți cantitatea de ingrediente din aparat.
	Capacul nu este poziționat corect.	Fixați capacul bine pe recipientul blenderului.
Scurgeri la baza recipientului blenderului.	Lamele nu sunt poziționate corect.	Montați inelul de blocare (B3, C3) (Fig. 2) și blocați-l rotind fanta de blocare în sensul acelor de ceasornic (Fig. 2). Asigurați-vă că inelul de blocare este poziționat corect: punctul de pe recipient trebuie să fie aliniat cu lacătul (Fig. 9).
Lamele se rotesc cu dificultate.	Bucățile de alimente sunt prea mari sau prea tari.	Reduceți cantitatea sau dimensiunea ingredientelor de amestecat.
	Lichidul amestecat este prea fierbinte sau garnitura de silicon este indoită.	Înlocuiți garnitura cu una nouă.
Scurgeri la baza sticlei portabile	Lamele nu sunt poziționate corect.	Puneți unitatea lamelor pe sticlă și fixați-o în poziție rotind fanta de blocare în sensul acelor de ceasornic (Fig. 9).

OPIS

- | | |
|---|--|
| A 1 Stredová zátka
2 Veko
3 Plastová nádoba Tritan | F* Obrazovka
G Hlavný vypínač
H Kontrolka zaistenia nádoby mixéra
I Kontrolka cestovnej fľaše |
| B* 1 Tesnenie
2 Jednotka s čepeľami Powelix
3 Poistný krúžok | J Funkcia programov
K Funkcia manuálneho nastavenia
J Funkcia impulzov
M Funkcia čistenia |
| C* Motorová jednotka
D Zatláčač | |
| E* 1 Veko cestovnej fľaše
2 Cestovná fľaša
3 Tesnenie
4 Jednotka s čepeľami Powelix Life
5 Poistný krúžok | |

VAROVANIE:

Bezpečnostné inštrukcie sú súčasťou spotrebiča. Pozorne si ich prečítajte, než začnete nový spotrebič používať. Uchovajte ich na dostupnom mieste, aby ste sa k nim mohli neskôr vrátiť. Spotrebič funguje len vtedy, keď sú nádoba alebo fľaša správne umiestnené na motorovej jednotke (C) a je na nich zaistené veko.

NEŽ ZAČNETE SPOTREBIČ POUŽÍVAŤ

Než začnete spotrebič používať, opláchnite časti, ktoré prichádzajú do kontaktu s jedlom, (nádobu, fľašu, veká a stredovú zátku) mydlovou vodou.

VAROVANIE: Spotrebič neponárajte do vody (ani motorovú jednotku, ani jednotku s čepeľami (C a B2)). Motorovú jednotku (C) nikdy nedávajte pod tečúcu vodu. Spotrebič vyčistite vlhkou handričkou a dôkladne ho osušte. Čepele sú mimoriadne ostré.

Než začnete spotrebič používať, skontrolujte, či ste odstránili všetky obaly.

ZLOŽENIE A UMIESTNENIE NÁDOBY

Navlhčite tesnenie (B1) (aj ak je už nasadené na jednotke s čepeľami (B2)). Dajte pozor, aby ste tesnenie (B1) nasadili späť na jednotku s čepeľami (B2) správnou stranou nahor (obr. 1). Nasadte čepele (B2) na poistný krúžok (B3) (obr. 2). Obráťte nádobu dolu hlavou a pripevnite poistný krúžok s čepeľami naspodok nádoby (obr. 3). Otočením v smere hodinových ručičiek poistný krúžok zaistíte (obr. 3). Skontrolujte, či je poistný krúžok správne zaistený: šípka na nádobe musí byť zarovnaná so šípkou na krúžku (obr. 3).

Do zloženej nádoby vkladajte prísady tak, aby ste neprekročili maximálnu naznačenú úroveň (obr. 4 a 5):

* 1,75 l pre husté zmesi

* 1,5 l pre tekuté pokrmy

Varovanie: Do nádoby nelejte vriace tekutiny (s teplotou nad 80°C/176°F).

Nasadte veko na nádobu a následne ho zaistite otočením v smere hodinových ručičiek (obr. 6). Skontrolujte, či je veko správne zaistené: šípka na veku musí byť zarovnaná s bodkou na rukoväti (obr. 7). Nasadte stredovú zátku na veko a zaistite ju otočením v smere hodinových ručičiek. Ak veko nie je správne zaistené, spotrebič sa nespustí. Umiestnite nádobu správne na motorovú jednotku (obr. 8): bodka na nádobe by mala byť zarovnaná so zámkom na motorovej jednotke (obr. 8). Na obrazovke sa ukáže logo  nádoby (H) a ozve sa zapípanie.

ZLOŽENIE A UMIESTNENIE CESTOVNEJ FĽAŠE

Navlhčite tesnenie (E3) (aj ak je už nasadené na jednotke s čepeľami (E4)). Dajte pozor, aby ste tesnenie nasadili späť na jednotku s čepeľami (E4) správnou stranou nahor (obr. 9). Do fľaše vkladajte prísady tak, aby ste neprekročili maximálnu naznačenú úroveň:

* 400ml pre husté zmesi

* 600ml pre tekutiny

Varovanie: Do fľaše nelejte vriace tekutiny (s teplotou nad 80°C/176°F).



Nasadte jednotku s čepeľami (E3+E4) na poistný krúžok (B3) (obr. 10). Obráťte fľašu (E2) dolu hlavou a pripevnite poistný krúžok s čepeľami naspodok fľaše (obr. 11). Zaistite ho otočením v smere hodinových ručičiek.



Obráťte fľašu naspäť a nasadte ju správne na motorovú jednotku. Otočením v smere hodinových ručičiek ju zaistite (obr. 12). Na obrazovke sa ukáže logo  fľaše (I) a ozve sa zapípanie.

POUŽÍVANIE SPOTREBIČA

Položte spotrebič na plochý, stabilný povrch odolný voči teplu a mimo dosahu vody a zdrojov tepla.

Zapojte ho do zásuvky a vyberte program (J) alebo manuálne nastavenie (K) (čas a rýchlosť) a stlačte tlačidlo štart/stop (G).

V prípade nádoby (A) môžete rýchlosť  mixovania meniť v rozsahu od 1 do 9, a to tak, že stlačíte program rýchlosti a potom nastavenie +/- („H“ je maximálna rýchlosť). Zároveň môžete nastaviť čas  mixovania stlačením tlačidla programu a potom nastavenia +/- (K), a to v rozsahu od 5 sekúnd do 3 minút.

V prípade cestovnej fľaše (E) môžete regulovať rýchlosť  mixovania v rozsahu od 1 od 7 pomocou tlačidiel nastavenia +/- (K). Môžete takisto nastaviť čas  mixovania stlačením tlačidiel nastavenia +/- (K), a to v rozsahu od 5 sekúnd do 90 sekúnd. Po skončení programu sa mixér automaticky zastaví. Ak chcete mixér zastaviť ešte pred automatickým skončením programu, stlačte tlačidlo štart/stop (G).

Počas prevádzky mixéra nepoužívajte žiadne iné príslušenstvo okrem zatláčača, aby ste nepoškodili nádobu.

V prípade väčšiny receptov vám na rozmixovanie prísad do tekutého stavu stačí menej ako 3 minúty.

Ak chcete pridať prísady počas mixovania, odstráňte z veka stredovú zátku a pridajte prísady cez príslušný otvor. Pozor, môže dôjsť k vystreknutiu prísad.

VAROVANIE: Po dokončení jedného cyklu v maximálnej novej dĺžke nechajte mixér 1 minútu odstáť, než ho znova použijete. Mixér použite na maximálne dva cykly, potom ho zastavte a nechajte vychladnúť na izbovú teplotu (trvá to asi 2 hodiny). Spotrebič je vybavený funkciou ochrany proti preťaženiu. Tá chráni motor pred poškodením v dôsledku nadmerného používania.

Ak sa spotrebič vypne počas prevádzky, postupujte takto:
Odpojte ho a nechajte vychladnúť na 15 až 20 minút.
Spotrebič znova pripojte k napájaniu a pokračujte v mixovaní.





Približne po 3 minútach nepoužívania sa spotrebič prepne do pohotovostného režimu. Spotrebič znova zapnete stlačením tlačidla štart/stop (G).

SEKANIE NAHRUBO V MALÝCH OBJEMOCH

Použitie príslušenstvo: nasadený sekáčik

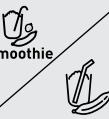
Nasekajte suroviny za pár sekúnd pomocou impulzov (L): arašidy, mandle atď.

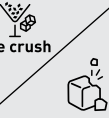
Model 1600 w: množstvo/max. čas: 140 g arašidov/8 sekúnd alebo 150 g mandlí/8 sekúnd

Automatický program	Opis	Priklad receptu	Čas
	Tento program môžete použiť na výrobu smoothie: mixovanie čerstvého ovocia/zeleniny s mliekom alebo jogurtom	300 g nakrájaného ananásu + 200 g pomaranča na štvrtiny + 200 g nakrájaných banánov + 500 ml mlieka	Predvolený čas: 60 sekúnd Možno nastaviť v rozsahu 30 sekúnd až 80 sekúnd
	Tento program môžete použiť na výrobu zmrzliny: mixovanie zmrazeného ovocia so smotanou alebo jogurtom	Sorbet: 450 g zmrazených malín + 240 g mlieka + 75 g kryštálového hnedého cukru Na pomoc pri mixovaní použite zatláčač.	Predvolený čas: 1 min 10 s
	Použite tento program na drvenie kociek ľadu a výrobu drveného ľadu	najviac 8 kociek ľadu	Predvolený čas: 40 sekúnd Možno nastaviť v rozsahu 10 sekúnd až 50 sekúnd
	Tento program môžete použiť na prípravu ľahkého cesta na vafle, koláče, múčniky, palacinky, brownies atď. Nie je vhodný na prípravu ťažkého cesta na chlieb, brišky, pizzu atď.	Jogurtový koláč: Do nádoby pridávajte prísady v tomto poradí: 120 g jogurtu + 210 g kryštálového hnedého cukru + 7,5 g vanilkového cukru + 3 vajcia + 125 g slnečnicového oleja + 85 g maizeny + 65 g mletých mandlí + 140 g múky + 11 g prášku do pečiva. Nalejte zmes do formy a nechajte piecť 50 minút pri 180°C.	Predvolený čas: 1 min 15 sekúnd Možno upraviť v rozsahu 30 sekúnd až 2 minúty
	Tento program použite na vyčistenie mixéra	200 ml vody + 1 kvapka prostriedku na riady	30 sekúnd

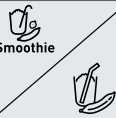
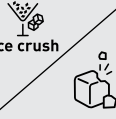
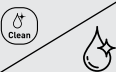
Automatický program	Opis	Priklad receptu	Čas
	Tento program môžete použiť na výrobu smoothie: mixovanie čerstvého ovocia/zeleniny s mliekom alebo jogurtom	100 g mrkvy + 50 g banánov + 50 g zeleru + 250 g pomarančovej šťavy	Predvolený čas: 45 sekúnd Možno nastaviť v rozsahu 30 sekúnd až 60 sekúnd
	Použite tento program na drvenie kociek ľadu a výrobu drveného ľadu	najviac 4 kocky ľadu	Predvolený čas: 40 sekúnd Možno nastaviť v rozsahu 10 sekúnd až 50 sekúnd
	Tento program použite na vyčistenie mixéra	200 ml vody	30 sekúnd

Funkciu impulzov (L) možno použiť, ak keď nie je nastavený žiadny program.

VAROVANIE: Výrazné potraviny môžu v miske zanechať škvryny, to však neovplyvní výkon spotrebiča. Zmrazené potraviny by nemali byť väčšie ako vlašský orech. Nelejte do spotrebiča horúce tekutiny s teplotou nad 80°C, nakoľko môže dôjsť k nahromadeniu pary a následnému vystreknutiu tekutiny.

PO POUŽITÍ SPOTREBIČA

Odpojte spotrebič od napájania.

Prelejte zmes z nádoby, ktorá nie je určená na skladovanie potravín v chladničke alebo mrazničke.

Pomocou navlhčenej handričky vyčistite motorovú jednotku. Dôkladne ju vysušte. Motorovú jednotku nikdy neponárajte pod vodu.

Odoberateľné časti umyte vodou s niekoľkými kvapkami čistiaceho prostriedku. Na zjednodušenie čistenia môžete použiť „čistiaci program“ (M). Nalejte 200 ml vody. Do vody môžete pridať kvapku čistiaceho prostriedku, ale nič iné.

Veko (A2), cestovnú fľašu (E2), veko cestovnej fľaše (E1) a stredovú zátku (A1) možno čistiť v umývačke riadu, **ale nádobu (A3), jednotku s čepeľami Powelix Life (B2 alebo E4) ani jednotku s čepeľami Powelix s titánovou povrchovou úpravou v umývačke čistiť nemožno. Čepele (B2 alebo E4) neponárajte úplne, ani ich nenechávajte pod vodou na dlhší čas.** (A).

ČO ROBIŤ, AK SPOTREBIČ NEFUNKUJE?

Problémy	Príčiny	Riešenia
Spotrebič nefunguje.	Nie je zapojený do elektrickej siete.	Zapojte spotrebič do zásuvky s napätím, ktoré je zhodné s údajom uvedeným na výkonovom štítku spotrebiča.
	Nádoba mixéra nie je správne umiestnená v motorovej jednotke.	Skontrolujte, či je nádoba mixéra správne umiestnená v motorovej jednotke, podľa opisu v pokynoch.
	Vypínač je v polohe vypnutia.	Postupujte podľa pokynov na spustenie spotrebiča.
	V prípade softvérovej chyby.	Odpojte spotrebič, počkajte pár minút a opäť ho pripojte.
Spotrebič sa vypne počas používania.	Pretaženie	Postupujte podľa pokynov v časti Pretaženie.
Nadmerné vibrácie.	Spotrebič nie je umiestnený na rovnom povrchu.	Umiestnite spotrebič na rovný povrch.
	Objem prísad je príliš veľký.	Odoberte časť prísad zo spotrebiča.
Pretekánie cez veko	Objem prísad je príliš veľký.	Odoberte časť prísad zo spotrebiča.
	Veko nie je správne umiestnené.	Veko bezpečne zaistite na nádobe mixéra.
Pretekánie zo spodnej časti mixéra.	Čepele nie sú správne umiestnené.	Nasadte poistný krúžok (B3, C3) (obr. 2) a zaistite ho otočením zaistovacieho prvku v smere hodinových ručičiek. Skontrolujte, či je poistný krúžok správne zaistený: bodka na nádobe musí byť zarovnaná so zámkom (obr. 9).
Čepele sa otáčajú s veľkým odporom.	Kusy potravín sú príliš veľké alebo príliš tvrdé.	Znížte objem alebo množstvo prísad v mixéri.
	Tekutina v mixéri je príliš horúca alebo je silikónové tesnenie ohnuté.	Vymeňte tesnenie.
Pretekánie zo spodnej časti cestovnej fľaše	Čepele nie sú správne umiestnené.	Nasadte jednotku s čepeľami navrch fľaše a zaistite ju otočením zaistovacieho prvku v smere hodinových ručičiek (obr. 9).

OPIS

- A 1 Pokrovček odprtine
2 Pokrov
3 Plastični vrč iz Tritana
- B* 1 Tesnilo
2 Rezilna enota Powelix
3 Zaklepni obroček
- C* Motorna enota
D Tlačilka
- E* 1 Plastenka za na pot
2 Plastenka za na pot
3 Tesnilo
4 Rezilna enota Powelix life
5 Zaklepni obroček

- F* Zaslon
G Gumb za VKLOP/IZKLOP
H Indikator zaklepa vrča mešalnika
I Indikator zaklepa platenke za na pot
J Programirana funkcija
K Ročno nastavljen funkcija
L Funkcija pulznega mešanja
M Funkcija čiščenja

OPOZORILO:

Varnostna navodila sodijo k aparatu. Pred prvo uporabo vašega novega aparata pozorno preberite navodila za uporabo. Navodila za uporabo hranite na dostopnem mestu za kasnejšo uporabo. Aparat bo deloval samo, če je vrč ali platenka pravilno nameščena na motorno enoto (C) in če je pokrov na vrču zaklenjen.

PRED PRVO UPORABO APARATA

Pred prvo uporabo aparata operite dele aparata, ki so v stiku s hrano (vrč, platenka, pokrovi in pokrovček odprtine).

OPOZORILO: Aparata ne potaplajte v vodo (vključno z motorno enoto in rezilno enoto (C in B2)). Motorne enote (C) nikoli ne postavite pod tekočo vodo. Aparat očistite z vlažno krpo in ga skrbno obrišite do suhega. Rezila so izjemno ostra.

Pred uporabo aparata se prepričajte, da ste odstranili vso embalažo.

SESTAVLJANJE IN NAMEŠČANJE VRČA

Navlažite tesnilo (B1) (tudi, če je že nameščeno na rezilno enoto (B2)). Pazite, da tesnilo (B1) pravilno namestite nazaj na rezilno enoto (B2), in sicer obrnjeno navzgor (Sl. 1). Rezila (B2) namestite na zaklepni obroček (B3) (Sl. 2). Vrč obrnite okoli in zaklepni obroček z rezili namestite na dno vrča (Sl. 3).

Zaklepni obroček zaklenite tako, da ga zavrtite v smeri urinega kazalca (Sl. 3). Prepričajte se, da je zaklepni obroček pravilno zaklenjen: puščica na vrču mora biti poravnana s puščico na zaklepnem obročku (Sl. 3).

Sestavine dodajte v sestavljeni vrč, vendar ga ne napolnite čez oznako najvišje ravni (Sliki 4 in 5):

* 1,75 l za goste mešanice

* 1,5 l za tekoče pripravke

Opozorilo: V vrč ne vlivajte vrele tekočine (nad 80 °C/176 °F).

Pokrov namestite na vrč in ga zaklenite tako, da ga obrnete v smeri urinega kazalca (Sl. 6). Prepričajte se, da je pokrov pravilno zaklenjen: oznaka na pokrovu mora biti poravnana z oznako na ročaju (Sl. 7). Pokrovček odprtine namestite na pokrov in ga zaklenite tako, da ga obrnete v smeri urinega kazalca. Če pokrov ni pravilno zaklenjen, aparat ne bo deloval. Pravilno namestite vrč na motorno enoto (Sl. 8): oznaka na vrču mora biti poravnana s ključavnico na motorni enoti (Sl. 8). Na zaslonu (H) se bo prikazal simbol  vrča in sprožil se bo zvočni signal.

SESTAVLJANJE IN NAMEŠČANJE PLASTENKE ZA NA POT

Navlažite tesnilo (E3) (tudi, če je že nameščeno na rezilno enoto (E4)). Pazite, da tesnilo pravilno namestite nazaj na rezilno enoto (E4), in sicer obrnjeno navzgor (Sl. 9). Sestavine dodajte v plastenko, vendar je ne napolnite čez oznako najvišje ravni:

* 400 ml za goste mešanice

* 600 ml za tekočino

Opozorilo: V plastenko ne vlivajte vrele tekočine (nad 80 °C/176 °F).



Rezilno enoto (E3 in E4) namestite na zaklepni obroček (E5) (Sl. 10). Vrč (E2) obrnite okoli in zaklepni obroček z rezili namestite na dno vrča (Sl. 11) tako, da ga zaklenete v smeri urinega kazalca.



Plastenko obrnite okoli in jo pravilno namestite na motorno enoto. Zaklenite jo tako, da jo zavrtite v smeri urinega kazalca (sl. 12). Na zaslonu (H) se bo prikazal simbol  plastenke in sprožil se bo zvočni signal.

UPORABA APARATA

Aparat postavite na ravno in stabilno površino, ki je odporna proti vročini, in stran od toplotnih virov ali vode.

Aparat priključite na napajanje in izberite zeleni program (J) ali ga ročno nastavite (čas in hitrost) in pritisnite gumb Start/Stop (Zagon/Zaustavitev) (G).

Ko uporabljate vrč (A), lahko hitrost mešanja nastavite  od 1 do 9 tako, da pritisnete program za nastavitve hitrosti in nato gumba za nastavitve +/- ("H" je najvišja hitrost); nastavite lahko tudi čas  mešanja tako, da pritisnete program za nastavitve časa in z gumboma za nastavitve +/- (K) izberete čas mešanja med 5 sekund in 3 minute.

Ko uporabljate plastenko za na pot (E), lahko hitrost mešanja nastavite  od 1 do 7 tako, da pritisnete gumba +/- (K). Nastavite lahko tudi čas mešanja tako, da pritisnete gumba za nastavitve +/- (K) in izberete čas  mešanja med 5 in 90 sekund. Mešalnik se bo samodejno zaustavil ob koncu programa. Če želite mešalnik zaustaviti pred samodejnim koncem programa, pritisnite gumb Start/Stop (Zagon/Zaustavitev) (G).

Pri uporabi mešalnika ne uporabljajte drugih dodatkov, razen tlačilke, da ne poškodujete posode.

Za mešanje tekočin zadostuje manj kot 3 minute mešanja za večino receptov.

Če želite sestavine dodati med mešanjem, odstranite pokrovček odprtine s pokrova vrča in sestavine dodajte skozi odprtino. Bodite pozorni na škropljenje.

OPOZORILO: Po enem ciklu uporabe mešalnika za najdaljše časovno obdobje delovanja naj mešalnik pred naslednjo uporabo počiva 1 minuto. Če ste aparat uporabljali dvakrat zapored, ga zaustavite in pustite, da se ohladi na sobni temperaturi (približno 2 uri). Aparat je zaščiten pred preobremenitvijo. To preprečuje poškodbe motorja zaradi nepravilne uporabe.

Če se aparat izklopi med delovanjem, storite naslednje: Aparat izključite iz napajanja in ga pustite, da počiva od 15 do 20 minut. Nato aparat znova priključite na napajanje in nadaljujte z mešanjem.

Po 3 minutah neuporabe bo aparat preklopil v stanje pripravljenosti.





Za vnovični zagon aparata pritisnite gumb Start/Stop (Zagon/Zaustavitev) (G).

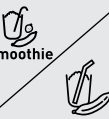

GROBO SEKLJANJE MAJHNIH KOLIČIN

Uporabite naslednji dodatek: sestavljen sekljalnik

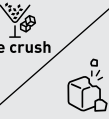
S pulzno funkcijo v nekaj sekundah sesekljajte: arašide, mandlje idr.

Model 1600 W: količina/najdaljši čas: 140 g arašidov/8 sekund ali 150 g mandljev/8 sekund

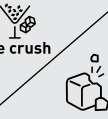
Samodejni program	Opis	Primer recepta	Čas
 Smoothie	S tem programom lahko pripravite smutije: zmešajte sveže sadje/ zelenjavo z mlekom ali jogurtom	300 g koščkov ananasa + 200 g pomaranč, narezanih na četrtine + 200 g rezin banan + 500 ml mleka	Privzeti čas mešanja: 60 sekund Čas se lahko prilagodi med 30 in 80 sekund
 Sorbet	S tem programom lahko pripravite sladolede: zmešajte sveže sadje s smetano ali jogurtom	Sorbet: 450 g zamrznjenih malin + 240 g mleka + 75 g rjavega sladkorja v prahu Pri mešanju uporabite tlačilko.	Privzeti čas mešanja: 1 minuta in 10 sekund
 Ice crush	S tem programom lahko zdrobite ledene kocke in pripravite drobljeni led	Uporabite lahko največ 8 ledenih kock	Privzeti čas mešanja: 40 sekund Čas se lahko prilagodi med 10 in 50 sekund
 Dessert	S tem programom lahko pripravite lahko testo za vafle, torte, palačinke, klafuti, brownije idr. Program ni primeren za pripravo težkega testa, kot so kruh, brioš, pica idr.	Jogurtova torta: Sestavine dodajte v vrč v naslednjem vrstnem redu: 120 g jogurta + 210 g rjavega sladkorja v prahu + 7,5 g vanilijevega sladkorja + 3 jajca + 125 g sončničnega olja + 85 g koruzne moke + 65 g mletih mandljev + 140 g moke + 11 g pecilnega praška. Zmes vlijte v model in pecite 50 minut pri 180 °C.	Privzeti čas mešanja: 1 minuta in 15 sekund Čas se lahko prilagodi med 30 sekund in 2 minuti
 Clean	Ta program uporabite za čiščenje mešalnika	200 ml vode + 1 kapljica tekočega detergenta	30 sekund

Samodejni program	Opis	Primer recepta	Čas
 Smoothie	S tem programom lahko pripravite smutije: zmešajte sveže sadje/ zelenjavo z mlekom ali jogurtom	100 g korenja + 50 g banan + 50 g zelene + 250 g pomarančnega soka	Privzeti čas mešanja: 45 sekund Čas se lahko prilagodi med 30 in 60 sekund
 Ice crush	S tem programom lahko zdrobite ledene kocke in pripravite drobljeni led	Uporabite lahko največ 4 ledene kocke	Privzeti čas mešanja: 40 sekund Čas se lahko prilagodi med 10 in 50 sekund
 Clean	Ta program uporabite za čiščenje mešalnika	200 ml vode	30 sekund

Funkcijo pulznega mešanja (L) lahko uporabite tudi, ko noben program ni v teku.

OPOZORILO: Močne sestavine lahko obarvajo notranjost posode, vendar to ne vpliva na učinkovitost aparata. Koščki zamrznjenih sestavin ne smejo biti večji od oreha. Ne dodajajte vroče tekočine s temperaturo nad 80 °C, saj jo lahko izvrže iz aparata zaradi nenadnega porasta pare.

PO UPORABI APARATA

Izključite aparat iz napajanja.

Vrč ni namenjen shranjevanju hrane v hladilniku ali zamrzovalniku, zato mešanico vlijte v drugo posodo.

Za čiščenje motorne enote uporabite vlažno krpo. Previdno jo osušite. Motorne enote nikoli ne potopite v vodo.

Za pomivanje odstranljivih delov uporabite vodo in nekaj kapljic tekočega detergenta. Za lažje čiščenje lahko uporabite „program za čiščenje“ (M). Vlijte 200 ml vode. V vodo lahko dodate eno kapljico tekočega detergenta, vendar nič drugega

V pomivalnem stroju lahko pomijete pokrov (A2), plastenko za na pot (E2), pokrov plastenke za na pot (E1) in pokrovček odprtine (A1), vendar tega ne smete **početi z vrčem (A3), rezilno enoto Powelix (B2 ali E4) in rezilno enoto s premazom iz titana Powelix life. Rezil (B2 ali E4) nikoli popolnoma ne potopite v vodo oziroma jih ne puščajte dlje časa v vodi.** (A).

KAJ LAHKO STORITE, ČE APARAT NE DELUJE?

Težave	Vzroki	Rešitve
Aparat ne deluje.	Ni priključen na napajanje.	Aparat priključite v vtičnico z enako napetostjo, kot je navedeno na napisni tablici aparata.
	Vrč ni pravilno nameščen ali zaklenjen na motorni enoti.	Preverite, ali je vrč pravilno nameščen na motorni enoti, kot je prikazano v navodilih za uporabo.
	Stikalo za vklop/izklop je v položaju OFF (Izklop).	Sledite navodilom za zagon aparata.
	V primeru napake v programski opremi.	Aparat izključite iz napajanja, počakajte nekaj minut in ga znova priključite.
Aparat se izklopi med delovanjem.	Preobremenitev	Sledite navodilom v razdelku Preobremenitev.
Prekomerno tresenje.	Aparat ni postavljen na ravno površino.	Aparat postavite na ravno površino.
	V aparatu je prevelika količina sestavin.	Zmanjšajte količino sestavin v aparatu.
Pokrov pušča	V aparatu je prevelika količina sestavin.	Zmanjšajte količino sestavin v aparatu.
	Pokrov ni pravilno nameščen.	Pokrov trdno zaklenite na vrču mešalnika.
Dno vrča mešalnika pušča.	Rezila niso pravilno nameščena.	Namestite zaklepni obroček (B3, C3) (Sl. 2) in ga zaklenite tako, da zaklepno zarezo obrnete v smeri urinega kazalca (Sl. 2). Prepričajte se, da je zaklepni obroček pravilno zaklenjen: oznaka na vrču mora biti poravnana s ključavnico (Sl. 9).
Rezila se težko obračajo.	Koščki sestavin so preveliki ali pretežki.	Zmanjšajte količino ali velikost sestavin za mešanje.
	Tekoča mešanica je prevroča ali pa je silikonsko tesnilo upognjeno.	Zamenjajte tesnilo z novim.
Dno plastenke za na pot pušča.	Rezila niso pravilno nameščena.	Namestite rezilno enoto na vrh plastenke in jo zaklenite tako, da zaklepno zarezo obrnete v smeri urinega kazalca (Sl. 9).

OPIS

- A 1 Srednji čep
2 Poklopac
3 Plastična posuda od tritana
- B* 1 Dihtung
2 Jedinica sečiva Powelix
3 Prsten za zaključavanje
- C* Jedinica motora
D Potiskivač
- E* 1 Poklopac prenosive boce
2 Prenosiva boca
3 Dihtung
4 Jedinica sečiva Powelix Life
5 Prsten za zaključavanje

- F* Ekran
G Taster za vključivanje/isključivanje
H Indikator zaključavanja posude blendera
I Indikator zaključavanja prenosive boce
J Funkcija programa
K Funkcija ručnog podešavanja
L Funkcija pulsiranja
M Funkcija čiščenja

UPOZORENJE:

Bezbednosna uputstva su deo aparata. Pažljivo pročitajte ova uputstva pre prvog korišćenja novog aparata. Čuvajte ih na pristupačnom mestu kako biste kasnije mogli da ih pogledate po potrebi. Aparat će jedino raditi ako su posuda ili boca pravilno postavljeni na jedinicu motora (C), a poklopac je zaključan na posudu.

PRE PRVE UPOTREBE APARATA

Pre prvog korišćenja aparata, isperite delove koji će dolaziti u dodir sa hranom (posuda, poklopci i srednji čep) u vodi sa sapunicom.

UPOZORENJE: Ne potapajte aparat u vodu (uključujući jedinicu motora i jedinicu sečiva (C i B2)). Nikada ne stavljajte jedinicu motora (C) pod vodu iz slavine. Očistite aparat vlažnom krpom i pažljivo ga osušite. Sečiva su izuzetno oštra.

Uverite se da ste uklonili svu ambalažu pre rukovanja aparatom.

SKLAPANJE I POSTAVLJANJE POSUDE

Navlažite dihtung (B1) (čak i ako je već postavljen na jedinicu sečiva (B2)). Vodite računa da pravilno postavite dihtung (B1) na jedinicu sečiva (B2) sa ispravnom stranom okrenutom prema gore (sl. 1). Postavite sečiva (B2) na prsten za zaključavanje (B3) (sl. 2). Okrenite posudu naopačke i namestite prsten za zaključavanje sa sečivima prema bazi posude (sl. 3). Zaključajte posudu okretanjem na prstenu za zaključavanje u smeru kretanja kazaljke na satu (sl. 3). Uverite se da je prsten za zaključavanje ispravno fiksiran: strelica na posudi treba da bude poravnata sa strelicom na prstenu za zaključavanje (sl. 3).

Dodajte sastojke u sklopljenu posudu, pazeci da ne prekoračite naznačeni maksimalni nivo (sl. 4 i 5):

- * 1,75 l za guste smese
- * 1,5 l za tečne mešavine

UPOZORENJE: Nemojte da sipate ključale tečnosti (iznad 80 °C) u posudu.

Zaključajte poklopac na posudi i sve zaključajte okretanjem u smeru kretanja kazaljke na satu (sl. 6). Uverite se da je poklopac ispravno fiksiran: tačka na poklopcu treba da bude poravnata sa tačkom na dršci (sl. 7). Zaključajte srednji čep na mestu na poklopcu i sve zaključajte okretanjem u smeru kretanja kazaljke na satu. Ako poklopac nije ispravno fiksiran, nećete moći da pokrenete aparat – ispravno postavite posudu na jedinicu motora (sl. 8): tačka na posudi

treba da bude poravnata sa bravom na jedinici motora (sl. 8). Logotip  posude će se prikazati na ekranu (H) i oglašiće se zvučni signal.

SKLAPANJE I POSTAVLJANJE PRENOSIVE BOCE

Navlažite dihtung (E3) (čak i ako je već postavljen na jedinicu sečiva (E4)). Vodite računa da pravilno postavite dihtung na jedinicu sečiva (E4) sa ispravnom stranom okrenutom prema gore (sl. 9). Dodajte sastojke u bocu, pazeci da ne prekoračite naznačeni maksimalni nivo:

- * 400 m za guste smese
- * 600 m za tečnosti

UPOZORENJE: Nemojte da sipate ključale tečnosti (iznad 80 °C) u bocu.

Postavite jedinicu sečiva (E3+E4) na prsten za zaključavanje (E5) (sl. 10). Okrenite posudu (E2) naopačke i sklopite prsten za zaključavanje sa sečivima prema bazi posude (sl. 11) zaključavanjem u smeru kretanja kazaljke na satu.



Okrenite bocu naopačke i ispravno je postavite na jedinicu motora. Zaključajte je okretanjem u



smeru kretanja kazaljke na satu (sl. 12). Logotip  boce će se prikazati na ekranu (I) i oglašiće se zvučni signal.

KORIŠĆENJE APARATA

Stavite aparat na ravnu, stabilnu i vatrostalnu površinu dalje od izvora toplote ili vode.

Priključite aparat u utičnicu za struju i izaberite program (J) ili ručne postavke (K) (vreme i brzinu), pa pritisnite dugme za pokretanje/zaustavljanje (G).

Kod posude (A) možete da izmenite brzinu  blendiranja između 1 i 9 tako što ćete pritisnuti program brzine, pa podesiti postavku preko +/- (pri čemu je „H“ maksimalna brzina), a takođe možete podesiti vreme  rada tako što ćete pritisnuti program vremena, pa preko +/- (K) podesiti vreme u opsegu između 5 sekundi i 3 minuta.

Kod prenosive boce (E) možete da podesite brzinu  blendiranja između 1 i 7 tako što ćete pritisnuti tastere za podešavanje +/- (K). Takođe možete da podesite vreme rada tako što ćete pritisnuti tastere za podešavanje +/- (K) i podesiti vreme  u opsegu od 5 sekundi do 90 sekundi. Blender će se automatski zaustaviti na kraju programa. Ako želite da zaustavite blender pre automatskog kraja programa, pritisnite taster za pokretanje/zaustavljanje (G).

Kada koristite blender, nemojte koristiti drugi pribor osim potiskivača kako biste sprečili oštećivanje posude.

Za blendiranje tečnosti kod većine recepata dovoljno je manje od 3 minuta miksanja. Da biste dodavali sastojke tokom blendiranja, skinite srednji čep sa poklopcu, pa dodajte sastojke kroz otvor za ubacivanje. Budite svesni opasnosti od prskanja.

UPOZORENJE: Kada dovršite jedan ciklus blendera pri maksimalnom vremenu obrade, ostavite blender da se odmori 1 minut pre ponovnog pokretanja. Nakon korišćenja blendera u maksimalno dva ciklusa, zaustavite aparat i ostavite ga da se ohladi na sobnoj temperaturi (za šta je potrebno oko 2 sata). Aparat poseduje zaštitu od preopterećenja. Ona sprečava oštećenje motora usled nepredviđene upotrebe.

Ako se aparat isključi tokom rada, postupite na sledeći način:
Isključite aparat iz utičnice za struju i ostavite ga da se ohladi oko 15 do 20 minuta.
Ponovo priključite aparat u utičnicu za struju i nastavite sa blendiranjem.

Nakon približno 3 minuta bez korišćenja, aparat će se pokrenuti u režimu pripravnosti. Da biste ponovo uključili aparat, pritisnite dugme za pokretanje/zaustavljanje (G).





GRUBO SECKANJE MANJIH KOLIČINA NAMIRNICA

Korišćeni pribor: sklopljena seckalica

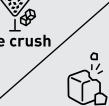

Secka za nekoliko sekundi pomoću pulsiranja (L): kikiriki, bademe itd.

Model 1600 w: količina / maks. vreme: 140 g kikirikija / 8 sekundi ili 150 g badema / 8 sekundi

Dostupni programi sa posudom (A)

Automatski program	Opis	Primer recepta	Vreme
 Smoothie	Koristite ovaj program da biste pravili smutije: blendirajte sveže voće/povrće sa mlekom ili jogurtom	300 g ananasa u komadićima + 200 g narandži isečenih na četvrtine + 200 g banana na kolutiče + 500 ml mleka	Podrazumevano vreme: 60 sekundi Može da se podesi u opsegu između 30 sekundi i 80 sekundi
 Sorbet	Koristite ovaj program da biste pravili sladoled: blendirajte zamrznuto voće sa svežim šlagom ili jogurtom	Sorbe: 450 g zamrznutih malina + 240 g mleka + 75 g smeđeg šećera u prahu Koristite potiskivač kao pomoć pri mešanju.	Podrazumevano vreme: 1 minut i 10 sekundi
 Ice crush	Koristite ovaj program da biste drobili kockice leda i dobili mrvljeni led	Maksimalno 8 kockica leda	Podrazumevano vreme: 40 sekundi Može da se podesi u opsegu između 10 sekundi i 50 sekundi
 Dessert	Koristite ovaj program da biste pravili lagano testo za vafle, kolače, palačinke, klafutije, braunije itd. Nije pogodno za pravljenje teškog testa poput onog za hleb, briošce, picu itd.	Kolač s jogurtom: Dodajte sastojke u posudu sledećim redosledom: 120 g jogurta + 210 g smeđeg šećera u prahu + 7,5 g vanilinog šećera + 3 jaja + 125 g suncokretovog ulja + 85 g kukuruznog brašna + 65 g mlevenih badema + 140 g brašna + 11 g praška za pecivo. Sipajte smesu u kalup i pecite 50 minuta na 180°C.	Podrazumevano vreme: 1 minut i 15 sekundi Može da se podesi u opsegu između 30 sekundi i 2minuta
 Clean	Koristite ovaj program da biste očistili blender	200 ml vode + 1 kap tečnog deterdženta za pranje sudova	30 sekundi

Programi koji su dostupni sa bocom za poneti (E)

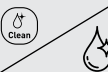
Automatski program	Opis	Primer recepta	Vreme
 Smoothie	Koristite ovaj program da biste pravili smutije: blendirajte sveže voće/povrće sa mlekom ili jogurtom	100 g šargarepe + 50 g banana + 50 g celera korenaša + 250 g soka od narandže	Podrazumevano vreme: 45 sekundi Može da se podesi u opsegu između 30 sekundi i 60 sekundi
 Ice crush	Koristite ovaj program da biste drobili kockice leda i dobili mrvljeni led	Maksimalno 4 kockice leda	Podrazumevano vreme: 40 sekundi Može da se podesi u opsegu između 10 sekundi i 50 sekundi
 Clean	Koristite ovaj program da biste očistili blender	200 ml vode	30 sekundi

Funkcija pulsiranja (L) može da se koristi i kada nije pokrenut nijedan program.

UPOZORENJE: Intenzivne namirnice mogu da ostave mrlje u unutrašnjosti posude, ali to neće uticati na efikasnost aparata. Zamrznute namirnice ne smeju da budu veće od oraha. Nemojte da dodajete vruću tečnost iznad 80 °C, jer postoji mogućnost izbacivanja tečnosti iz aparata zbog iznenadnog stvaranja pare.

NAKON KORIŠĆENJA APARATA

Isključite aparat iz struje.

Izlijte smesu iz posude, jer ona nije namenjena za čuvanje hrane u frižideru ili zamrzivaču. Koristite vlažnu krpu da biste očistili jedinicu motora. Pažljivo ga osušite. Nemojte nikada da potapate jedinicu motora u vodu. Operite demontažne delove vodom i sa par kapi tečnog deterdženta za pranje sudova. Radi lakšeg čišćenja, možete da koristite „program za čišćenje“ (M). Sipajte unutra 200 ml vode. Možete da dodate kap tečnog deterdženta za pranje sudova u vodu, ali ništa sem toga Poklopac (A2), prenosiva boca (E2), poklopac prenosive boce (E1) i srednji čep (A1) mogu da se peru u mašini za pranje sudova, **ali posuda (A3), jedinica sečiva Powelix (B2 ili E4) i jedinica sečiva Powelix Life sa titanijumskim premazom ne smeju da se peru u mašini za pranje sudova. Nemojte u potpunosti potapati sečiva (B2 ili E4) u vodu ili ih duže vreme ostavljati pod vodom.**(A).

ŠTA UČINITI AKO APARAT NE RADI?

Problemi	Uzroci	Rešenja
Aparat ne radi.	Aparat nije priključen u struju.	Priključite aparat u utičnicu za struju sa istim naponom kao što je naznačeno na nazivnoj pločici aparata.
	Posuda blendera nije pravilno postavljena ili nije zaključana na jedinicu motora.	Proverite da li je posuda blendera pravilno postavljena na jedinicu motora prema objašnjenju u uputstvima.
	Prekidač za uključivanje je u isključenom položaju.	Sledite uputstva za pokretanje aparata.
	U slučaju softverske greške.	Isključite aparat iz struje i sačekajte nekoliko minuta pre nego što ga ponovo priključite u struju.
Aparat se isključuje tokom upotrebe.	Preopterećenje	Sledite uputstva u odeljku „Preopterećenje“.
Prekomerne vibracije.	Aparat nije postavljen na ravnu površinu.	Postavite aparat na ravnu površinu.
	Količina sastojaka je previsoka.	Smanjite količinu sastojaka u aparatu.
Curenje iz poklopca	Količina sastojaka je previsoka.	Smanjite količinu sastojaka u aparatu.
	Poklopac nije pravilno postavljen.	Čvrsto fiksirajte poklopac na posudu blendera.
Curenje iz baze posude blendera.	Sečiva nisu pravilno postavljena.	Namestite prsten za zaključavanje (B3, C3) (sl. 2), pa ga zaključajte okretanjem ureza za zaključavanje u smeru kretanja kazaljke na satu (sl. 2). Uverite se da je prsten za zaključavanje ispravno fiksiran: tačka na posudi treba da bude poravnata sa bravom (sl. 9).
Sečiva se teško okreću.	Komadi hrane su previše veliki ili previše tvrdi.	Smanjite količinu ili veličinu pomešanih sastojaka.
	Blendirana tečnost je previše vruća ili je silikonski dihtung uvijen.	Zamenite istrošen dihtung novim.
Curenje iz baze prenosive boce	Sečiva nisu pravilno postavljena.	Postavite jedinicu sečiva na vrh boce, pa je zaključajte okretanjem ureza za zaključavanje u smeru kretanja kazaljke na satu (sl. 9).

OPIS

- | | |
|---|---|
| <p>A 1. Čep u sredini
2. Poklopac
3. Plastična Tritan posuda</p> <p>B* 1. Brtva
2. Powelix jedinica s oštricama
3. Prsten za zaključavanje</p> <p>C* Jedinica motora
D Potiskivač</p> <p>E* 1. Poklopac prijenosne boce
2. Prijenosna boca
3. Brtva
4. Powelix life jedinica s oštricama
5. Prsten za zaključavanje</p> | <p>F* Zaslon
G Tipka za uključivanje/isključivanje
H Indikator zaključanosti vrča blendera
I Indikator zaključanosti prijenosne boce
J Funkcija programa
K Funkcija za ručnu postavku
L Funkcija pulsiranja
M Funkcija čišćenja</p> |
|---|---|

UPOZORENJE:

Sigurnosne upute smatraju se dijelom uređaja. Pažljivo pročitajte ove upute prije prve uporabe novog uređaja. Držite ih na dostupnom mjestu kako biste ih kasnije mogli pregledati. Uređaj će raditi samo ako su vrč ili boca ispravno postavljeni na jedinicu motora (C) i ako je poklopac zaključan na vrč.

PRIJE PRVE UPORABE UREĐAJA

Prije prve uporabe uređaja isperite dijelove koji dolaze u kontakt s hranom (vrč, boca, poklopci i čep u sredini) vodom sa sapunom.

UPOZORENJE: Uređaj nemojte uranjati u vodu (kao niti jedinicu motora ili jedinicu s oštricama (C i B2)). Jedinicu motora (C) nikad nemojte stavljati pod vodu koja teče. Uređaj očistite vlažnom krpom i pažljivo ga osušite. Oštrice su iznimno oštre.

Provjerite jeste li uklonili svu ambalažu prije rukovanja uređajem.

SASTAVLJANJE I PRIČVRŠĆIVANJE VRČA

Navlažite brtvu (B1) (čak i ako je već stavljena na jedinicu s oštricama (B2)). Budite pažljivi i pravilno postavite brtvu (B1) na jedinicu s oštricama (B2) (sl. 1). Stavite oštrice (B2) na prsten za zaključavanje (B3) (sl. 2). Vrč okrenite naopako i postavite prsten za zaključavanje tako da su oštrice na postolju vrča (sl. 3).

Zaključajte ga okretanjem prstena za zaključavanje u smjeru kazaljke na satu (sl. 3). Provjerite je li prsten za zaključavanje pravilno zaključan: strelica na vrču mora biti poravnata sa strelicom na prstenu za zaključavanje (sl. 3).

Dodajte sastojke u sastavljeni vrč, ali nemojte prekoračiti navedenu maksimalnu razinu (slike 4 i 5).

* 1,75 l za guste smjese *

1,5 l za tekućine

Upozorenje: Ne ulijevajte ključale tekućine (iznad 80 °C/176 °F) u vrč.

Zaključajte poklopac na vrču u smjeru kazaljke na satu (sl. 6). Provjerite je li poklopac pravilno zaključan: točka na poklopcu trebala bi biti poravnata s točkom na ručki (sl. 7). Zaključajte čep u sredini u položaj na poklopcu i zaključajte ga okretanjem u smjeru kazaljke na satu. Ako poklopac nije ispravno zaključan, vaš uređaj neće se pokrenuti; postavite vrč pravilno na jedinicu motora (sl. 8): točka na vrču treba biti poravnata s blokadom na jedinici motora (sl. 8).

Logotip  vrča pojavit će se na zaslonu (H) i oglasit će se zvučni signal.

SASTAVLJANJE I PRIČVRŠĆIVANJE PRIJENOSNE BOCE

Navlažite brtvu (E3) (čak i ako je već postavljena na jedinicu s oštricama (E4)). Budite pažljivi i ispravno postavite brtvu natrag na jedinicu s oštricama (E4) (sl. 9). Dodajte sastojke u bocu, ali nemojte prekoračiti navedenu maksimalnu razinu:

* 400 ml za guste smjese

* 600 ml za tekućine

Upozorenje: Ne ulijevajte ključale tekućine (iznad 80 °C/176 °F) u bocu.

Postavite jedinicu s oštricama (E3 + E4) na prsten za zaključavanje (E5) (sl. 10). Vrč (E2) okrenite naopako i postavite prsten za zaključavanje tako da su oštrice na postolju vrča (sl. 11) i zavrnite ga u smjeru kazaljke na satu.



Bocu okrenite naopako i pravilno je postavite na jedinicu motora. Zaključajte je okretanjem u



smjeru kazaljke na satu (sl. 2). Logotip  boce pojavit će se na zaslonu (I) i oglasit će se zvučni signal.

UPORABA UREĐAJA

Uređaj stavite na ravnu, stabilnu, vatrotalnu površinu dalje od izvora topline ili vode.

Uključite svoj uređaj i odaberite program (J) ili ručne postavke (K) (vrijeme i brzina) te pritisnite tipku za pokretanje/zaustavljanje (G).

Kad rabite vrč (A), možete mijenjati brzinu miješanja  od 1 do 9 pritiskom programa brzine, a zatim postavke +/- (pri čemu „H“ označava najveću brzinu), a možete postaviti i vrijeme  rada pritiskom programa vremena te zatim postavke +/- (K) između 5 sekundi i 3 minute.

Kad rabite prijenosnu bocu (E), možete upravljati brzinom miješanja  od 1 do 7 pritiskom tipki postavke +/- (K). Možete i postaviti vrijeme  rada pritiskom tipki postavke +/- (K) između 5 sekundi i 90 sekundi. Blender će se automatski zaustaviti na kraju programa. Ako želite zaustaviti blender prije automatskog završetka programa, pritisnite tipku za pokretanje/zaustavljanje (G).

Tijekom uporabe blendera nemojte rabiti nikakvu dodatnu opremu osim potiskivača kako biste izbjegli oštećenje posude.

Manje od 3 minute miješanja dovoljno je za miješanje tekućina u većini recepta.

Za dodavanje sastojaka tijekom miješanja skinite čep u sredini iz poklopca te dodajte sastojke kroz rupu za umetanje. Budite svjesni rizika od prskanja.

UPOZORENJE: Nakon jednog ciklusa u blenderu za maksimalno vrijeme obrade pričekajte 1 minutu prije ponovnog rada s blenderom. Nakon uporabe blendera maksimalno dva ciklusa zaustavite uređaj i ostavite da se ohladi do sobne temperature (otprilike 2 sata). Uređaj je opremljen zaštitom od preopterećenja. Ona sprječava oštećenje motora zbog neprimjerene uporabe.

Ako se uređaj isključi tijekom rada, nastavite kako slijedi:
Isključite ga iz struje i ostavite ga da se hladi otprilike 15 do 20 minuta.
Ponovno spojite uređaj na napajanje i nastavite s miješanjem.



Nakon otprilike 3 minute bez uporabe, vaš će uređaj ući u stanje pripravnosti. Za ponovno uključivanje uređaja pritisnite tipku za pokretanje/zaustavljanje (G).

GRUBO SJECKANJE MANJIH KOLIČINA

Dodatna oprema: sastavljena sjeckalica

Nasjeckajte u nekoliko sekundi s pomoću pulsiranja (L): kikiriki, bademe itd.

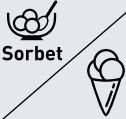
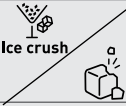
Model 1600 W: količina / maksimalno trajanje: 140 g kikirikija / 8 sekundi ili 150 g badema / 8 sekundi

Automatski program	Opis	Primjer recepta	Vrijeme
	Rabite ovaj program za izradu smoothija: miješanje svježeg voća/povrća s mlijekom ili jogurtom	300 g ananasa narezanoga na komade + 200 g naranče narezane na četvrtine + 200 g narezane banane + 500 ml mlijeka	Zadano vrijeme: 60 sekundi Može se namjestiti između 30 i 80 sekundi
	Rabite ovaj program za izradu sladoleda: miješanje smrznutog voća sa svježim vrhnjem ili jogurtom	Sorbet: 450 g smrznutih malina + 240 g mlijeka + 75 g smeđeg šećera u prahu Trebali biste rabiti potiskivač kao pomoć u miješanju.	Zadano vrijeme: 1 min i 10 s
	Rabite ovaj program za dubljenje kockica leda i pripremu smrvljenog leda	Najviše 8 kockica leda	Zadano vrijeme: 40 sekundi Može se namjestiti između 10 i 50 sekundi
	Rabite ovaj program za pripremu laganog tijesta za vafle, kolače, palačinke, kolače s višnjama, brownije itd. Nije prikladno za pripremu robusnijeg tijesta poput tijesta za kruh, brioš, pizzu itd.	Torta od jogurta: Dodajte sastojke u vrč ovim redosljedom: 120 g jogurta + 120 g smeđeg šećera u prahu + 7,5 g vanilin šećera + 3 jaja + 125 g suncokretovog ulja + 85 g kukuruznog brašna + 65 g mljevenih badema + 140 g brašna + 11 g praška za pecivo. Smjesu ulijte u kalup i pecite 50 minuta na 180 °C.	Zadano vrijeme: 1 min i 15 sekundi Može se namjestiti između 30 sekundi i 2 minute
	Rabite ovaj program za čišćenje blendera	200 ml vode + 1 kapljica tekućine za pranje posuđa	30 sekundi

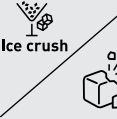
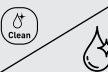
Automatski program	Opis	Primjer recepta	Vrijeme
	Rabite ovaj program za izradu smoothija: miješanje svježeg voća/povrća s mlijekom ili jogurtom	100 g mrkve + 50 g banane + 50 g celera + 250 g soka od naranče	Zadano vrijeme: 45 sekundi Može se namjestiti između 30 i 60 sekundi
	Rabite ovaj program za dubljenje kockica leda i pripremu smrvljenog leda	Najviše 4 kockica leda	Zadano vrijeme: 40 sekundi Može se namjestiti između 10 i 50 sekundi
	Rabite ovaj program za čišćenje blendera	20 ml vode	30 sekundi

Funkcija pulsiranja (L) može se rabiti kad nije pokrenut nijedan program.

UPOZORENJE: Čvrsta hrana može zaprljati unutrašnjost posude, no to ne utječe na djelotvornost uređaja. Smrznuta hrana ne bi trebala biti veća od oraha. Nemojte dodavati vruće tekućine temperature iznad 80 °C jer postoji mogućnost izbacivanja tekućine iz uređaja uslijed iznenadnog stvaranja pare.

NAKON UPORABE UREĐAJA

Uređaj iskopčajte iz utičnice.

Izlijte smjesu iz posude zato što nije dizajnirana za pohranu hrane u hladnjak ili zamrzivač. Za čišćenje jedinice motora rabite vlažnu krpnu. Pažljivo osušite. Jedinicu motora nikada nemojte uranjati u vodu.

Odvajive dijelove perite vodom i nekoliko kapi tekućine za pranje posuđa. Za jednostavnije čišćenje možete rabiti „program za čišćenje“ (M). Ulijte 200 ml vode. Možete dodati kap tekućine za pranje posuđa u vodu, ali ništa drugo

Poklopac (A2), prijenosna boca (E2), poklopac prijenosne boce (E1) i čep u sredini (A1) mogu se prati perilici posuđa, **no posuda (A3), Powelix jedinica s oštricama (B2 ili E4), Powelix life jedinica s oštricama obloženim titanijem ne smiju se prati u perilici posuđa. Oštrice (B2 ili E4) nemojte u potpunosti uranjati u vodu ili ih dulje razdoblje ostavljati pod vodom.** (A).

ŠTO UČINITI AKO VAŠ UREĐAJ NE RADI?

Problemi	Uzroci	Rješenja
Uređaj ne radi.	Nije ukopčan.	Ukopčajte uređaj u utičnicu istog napona kao napon naveden na nazivnoj pločici uređaja.
	Vrč blendera nije pravilno postavljen ili zaključan na jedinicu motora.	Provjerite je li vrč blendera pravilno postavljen na jedinicu motora kako je navedeno u uputama.
	Prekidač napajanja je u položaju isključeno.	Slijedite upute za pokretanje uređaja.
	U slučaju kvara softvera.	Odspojite uređaj, pričekajte nekoliko minuta i ponovno ga ukopčajte.
Uređaj se isključuje kad je u uporabi.	Preopterećenje	Slijedite upute u odjeljku Preopterećenje.
Pretjerana vibracija.	Uređaj nije stavljen na ravnu površinu.	Uređaj stavite na ravnu površinu.
	Količina sastojaka je prevelika.	Smanjite količinu sastojaka u uređaju.
Curenje iz poklopca	Količina sastojaka je prevelika.	Smanjite količinu sastojaka u uređaju.
	Poklopac nije pravilno postavljen.	Zavrnite poklopac na vrč blendera.
Curenje iz postolja vrča blendera.	Oštrice nisu ispravno postavljene.	Stavite prsten za zaključavanje (B3, C3) (sl. 2) i zaključajte ga okretanjem utora za zaključavanje u smjeru kazaljke na satu (sl. 2). Provjerite je li prsten za zaključavanje ispravno zaključan: točka na vrču mora biti poravnata s blokadom (sl. 9).
Oštrice se teško okreću.	Komadići hrane preveliki su ili pretvrđi.	Smanjite količinu ili veličinu miješanih sastojaka.
	Izmiješana tekućina je prevruća ili je silikonska brtva savijena.	Zamijenite brtvu novom.
Curenje iz postolja prijenosne boce	Oštrice nisu pravilno postavljene.	Stavite jedinicu s oštricama na vrh boce i zaključajte je okretanjem utora za zaključavanje u smjeru kazaljke na satu (sl. 9).

KIRJELDUS

- A 1 Keskmine kaaneosa
2 Kaas
3 Tritaanplastist kann
- B* 1 Tihend
2 Teramoodul Powelix
3 Lukustusrõngas
- C* Mootorios
D Tambits
- E* 1 Kaasavõetava pudeli kaas
2 Kaasavõetav pudel
3 Tihend
4 Teramoodul Powelix Life
5 Lukustusrõngas

- F* Ekraan
G Käivitus-/seiskamisnupp
H Kannu lukustumise indikaator
I Kaasavõetava pudeli lukustumise indikaator
J Programmifunktsioon
K Manuaalfunktsioon
L Impulsfunktsioon
M Puhastusfunktsioon

HOIATUS!

Ohutusjuhend kuulub lahutamatuks seadme juurde. Lugege enne uue seadme esmakasutust see juhend hoolikalt läbi. Hoidke seda kohas, kus seda on hiljem kasutamiseks lihtne kätte saada. Seade käivitub ainult siis, kui kann või pudel on õigesti mootoriosale (C) paigaldatud ja kaas on kannu peale lukustatud.

ENNE SEADME ESMAKORDSET KASUTAMIST

Enne seadme esmakordset kasutamist loputage kõiki toiduga kokkupuutuvaid osi (kann, pudel, kaaned ja keskmine kaaneosa) seebiveega.

HOIATUS! Ärge kastke seadet (mootoriosale ega teramoodulit: C ja B2) vette. Ärge kunagi asetage mootoriosale (C) jooksva vee alla. Puhastage seadet niiske lapiga ja kuivatage hoolikalt. Terad on äärmiselt teravad.

Enne seadme kasutamist veenduge, et kõik pakendi osad on eemaldatud.

KANNU KOKKUPANEK JA PAIGALDAMINE

Niisutage tihendit (B1) (isegi kui see on juba teramoodulile (B2) paigaldatud). Jälgige tihendit (B1) teramoodulile (B2) tagasi pannes, et asetaksite selle õigetpidi (joonis 1). Asetage teramoodul (B2) lukustusrõngale (B3) (joonis 2). Keerake kann tagurpidi ning kinnitage lukustusrõngas koos teramooduliga kannu põhjale (joonis 3). Lukustusrõnga lukustamiseks keerake seda päripäeva (joonis 3). Veenduge, et lukustusrõngas on korralikult lukustunud: kannul olev nool peab olema kohakuti lukustusrõnga noolega (joonis 3).

Lisage kokkupandud kannu toiduaineid, aga ärge ületage näidatud maksimumtasest (joonised 4 ja 5):

* paksu segu puhul 1,75 l;

* vedela segu puhul 1,5 l.

Hoiatus! Ärge valage kannu keevaid vedelikke (üle 80 °C / 176 °F).

Asetage kannule kaas ja lukustage see päripäeva keerates (joonis 6). Veenduge, et kaas on korralikult lukustunud: kaanel olev täpp peab olema kohakuti käepidemel asuva täpiga (joonis 7).

Pange keskmine kaaneosa kaane sisse ja keerake see päripäeva keerates kinni. Seade ei käivitu, kui kaas ei ole korralikult lukustatud. Pange kann korrektselt mootoriosale (joonis 8): kannul olev

täpp peaks olema kohakuti mootoriosa lukuga (joonis 8). Ekraanil kuvatakse kannu logo  (H) ja kostub helisignaal.

KAASAVÕETAVA PUDELI KOKKUPANEK JA PAIGALDAMINE

Niisutage tihendit (E3) (isegi kui see on juba teramoodulile (E4) paigaldatud). Jälgige tihendit teramoodulile (E4) tagasi pannes, et asetaksite selle õigetpidi (joonis 9). Lisage pudelisse toiduaineid, aga ärge ületage näidatud maksimumtasest:

* paksu segu puhul 400 ml;

* vedelike puhul 600 ml.

Hoiatus! Ärge valage pudelisse keevaid vedelikke (üle 80 °C / 176 °F).

Asetage teramoodul (E3 + E4) lukustusrõngale (E5) (joonis 10). Keerake pudel (E2) tagurpidi ning paigaldage lukustusrõngas koos teramooduliga pudeli põhjale (joonis 11). Lukustage rõngas seda päripäeva keerates.



Keerake pudel teistpidi ja pange see korrektselt mootoriosale. Pudeli lukustamiseks keerake seda



päripäeva (joonis 12). Ekraanil kuvatakse pudeli logo  (I) ja kostub helisignaal.

SEADME KASUTAMINE

Asetage seade tasasele stabiilsele kuumakindlale pinnale, kuumuseallikatest ja veepritsmetest eemale.

Ühendage seade vooluvõrku, valige programm (J) või manuaalseadistused (K) (aeg ja kiirus) ning vajutage käivitus-/seiskamisnuppu (G).

Kannu (A) kasutades saate valida mikserdamiskiiruse  vahemikus 1–9, vajutades kiiruse nuppu ja seejärel seadistusnuppe +/- (H tähistab maksimumkiirust), ning seadistada tööaega  vahemikus 5 sekundit kuni 3 minutit, kui vajutate aja nuppu ning seejärel seadistusnuppe +/- (K).

Kaasavõetavat pudelit (E) kasutades saate seadistusnuppudega (K) valida mikserdamiskiiruse  vahemikus 1–7. Lisaks saate seadistusnuppudega +/- (K) seadistada tööaega  vahemikus 5–90 sekundit. Programmi lõppedes seiskub kannmikser automaatselt. Kui soovite seisata kannmikseri enne programmi automaatset lõppemist, vajutage käivitus-/seiskamisnuppu (G).

Ärge kasutage kannmikseris mingeid muid tarvikuid peale tambitsa, sest need võivad kannu kahjustada.

Enamiku retseptide puhul piisab vedelike mikserdamiseks vähem kui 3 minutist.

Mikserdamise ajal koostisainete lisamiseks eemaldage kaane seest keskmine osa ja lisage aineid kaanes oleva augu kaudu. Arvestage pritsmete ohuga.

HOIATUS! Kui olete lasknud kannmikseril töötada maksimaalse tsükliaja vältel, laske sellel enne uuesti käivitamist 1 minut jahtuda. Kui olete kasutanud kannmikserit järjest kaks tsüklit, siis peatage seade ja laske sellel toatemperatuurini jahtuda (selleks kulub umbes 2 tundi). Seade on varustatud ülekoormusekaitsega. See ennetab mootori kahjustumist kasutusvigade tõttu.

Kui seade lülitub töötamise ajal välja, siis toimige järgmiselt.

Lahutage seade vooluvõrgust ja laske u 15–20 minutit jahtuda.

Ühendage seade uuesti vooluvõrku ja jätkake mikserdamist.





Kui seadet ei ole u 3 minutit kasutatud, läheb see ooterežiimile. Seadme uuesti sisselülitamiseks vajutage käivitus-/seiskamisnuppu (G).

VÄIKESTE KOGUSTE JÄMEDALT HAKKIMINE

Kasutatav tarvik: kokkupandud hakkija.

Impulssrežiimi (L) kasutades saab maapähkleid, mandleid jne hakkida mõne sekundiga.

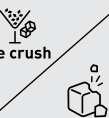
1600 W mudel: kogus / max aeg: 140 g maapähkleid / 8 sekundit või 150 g mandleid / 8 sekundit.

Automaat programm	Kirjeldus	Näidisretsept	Aeg
 Smoothie	Kasutage seda programmi smuutide valmistamiseks: segage värskeid puu- ja köögivilju piima või jogurtiga.	300 g ananassitükke + 200 g apelsinisektoreid + 200 g viilutatud banaani + 500 ml piima	Vaikimisi aeg: 60 sekundit Reguleeritav vahemikus 30–80 sekundit.
 Sorbet	Kasutage seda programmi jäätise valmistamiseks: segage külmutatud puuvilju või marju rõõsa koore või jogurtiga.	Sorbett: 450 g külmutatud vaarikaid + 240 g piima + 75 g pruuni peensuhkrut Segunemisele kaasa aitamiseks tuleks kasutada tambitsat.	Vaikimisi aeg: 1 min 10 s
 Ice crush	Kasutage seda programmi jääkuubikute purustamiseks ja purustatud jää valmistamiseks.	Max 8 jääkuubikut	Vaikimisi aeg: 40 sekundit Reguleeritav vahemikus 10–50 sekundit.
 Dessert	Kasutage seda programmi kergema taigna valmistamiseks vahvlite, kookide, pannkookide, ahjupannkookide, šokolaadiruutude jne jaoks. Ei sobi leiva, kuklite, pitsa ega muu tihkema taigna segamiseks.	Jogurtikook. Lisage koostisained kannu esitatud järjekorras: 120 g jogurtit + 210 g pruuni peensuhkrut + 7,5 g vanillisuhkrut + 3 muna + 125 g päevalilleõli + 85 g maisijahu + 65 g mandlijahu + 140 g nisujahu + 11 g küpsetuspulbrit. Valage segu vormi ja küpsetage 180 °C juures 50 minutit.	Vaikimisi aeg: 1 min 15 s Reguleeritav vahemikus 30 s kuni 2 minutit.
 Clean	Kasutage seda programmi kannmikseri puhastamiseks.	200 ml vett + 1 tilk nõudepesuvahendit	30 sekundit

Automaat programm	Kirjeldus	Näidisretsept	Aeg
 Smoothie	Kasutage seda programmi smuutide valmistamiseks: segage värskeid puu- ja köögivilju piima või jogurtiga.	100 g porgandit + 50 g banaani + 50 g sellerit + 250 g apelsinimahla	Vaikimisi aeg: 45 sekundit Reguleeritav vahemikus 30–60 sekundit.
 Ice crush	Kasutage seda programmi jääkuubikute purustamiseks ja purustatud jää valmistamiseks.	Max 4 jääkuubikut	Vaikimisi aeg: 40 sekundit Reguleeritav vahemikus 10–50 sekundit.
 Clean	Kasutage seda programmi kannmikseri puhastamiseks.	200 ml vett	30 sekundit

Impulssfunktsiooni (L) saab kasutada ka siis, kui ükski programm ei tööta.

HOIATUS! Kõvad toiduained võivad kannu sisemust kriipida, aga see ei mõjuta seadme tühust. Külmutatud toiduainete tüki suurus ei tohi ületada kreeka pähkli mõõtu. Ärge valage sisse kuuma vedelikku, mille temperatuur on üle 80 °C, sest see võib kiiresti tekkiva auru tõttu seadme välja paiskuda.

PÄRAST SEADME KASUTAMIST

Lahutage seade vooluvõrgust.

Valage segatud toit kannust välja, sest see ei ole ette nähtud toidu säilitamiseks külmikus või sügavkülmas.

Puhastage mootoriosa niiske lapiga. Kuivatage hoolikalt. Ärge kunagi kastke mootoriosa vette. Peske eemaldatavaid osi vee ja mõne tilga nõudepesuvahendiga. Pesemise lihtsustamiseks saate kasutada puhastusprogrammi (M). Valage sisse 200 ml vett. Võite lisada vette tilga nõudepesuvahendit, aga mitte midagi muud.

Kaane (A2), kaasavõetava pudeli (E2), kaasavõetava pudeli kaane (E1) ja keskmise kaaneosa (A1) võib panna nõudepesumasinasse, **aga kannu (A3), teramoodulit Powelix (B2 või E4) ja Powelix Life'i titaanteratega moodulit ei tohi nõudepesumasinas pesta. Ärge kastke teramoodulit (B2 või E4) täielikult vette ega jätke seda pikemaks ajaks vee alla.** (A).

MIDA TEHA, KUI SEADE EI TÖÖTA?

Probleemid	Põhjused	Lahendused
Seade ei tööta.	Pistik ei ole ühendatud.	Ühendage seade vooluvõrku, mille pingenaätajad vastavad seadme andmeplaadil esitatule.
	Kannmikseri kann ei ole õigesti mootoriosa peale asetatud või lukustatud.	Veenduge, et kann oleks vastavalt juhendile õigesti mootoriosale paigaldatud.
	Toitelüliti on väljalülitusasendis (OFF).	Järgige oma seadme käivitamisjuhiseid.
	Tarkvara viga	Lahutage seade vooluvõrgust, oodake mõned minutid ja ühendage uuesti vooluvõrku.
Seade seiskub kasutamise ajal.	Ülekoormus	Järgige jaotises Ülekoormus esitatud juhiseid.
Liigne vibreerimine	Seade ei asetse tasasel pinnal.	Asetage seade tasasele pinnale.
	Toiduainete kogus on liiga suur.	Vähendage seadmes olevate toiduainete kogust.
Leke kaane vahelt	Toiduainete kogus on liiga suur.	Vähendage seadmes olevate toiduainete kogust.
	Kaas ei ole õigesti peale pandud.	Lukustage kaas kindlalt mikserikannule.
Leke mikserikannu põhjast	Teramoodul ei ole õigesti paigaldatud.	Paigaldage lukustusrõngas (B3, C3) (joonis 2) ja keerake selle lukustamiseks lukustussakki päripäeva (joonis 2). Veenduge, et lukustusrõngas on korralikult lukustunud: kannul olev täpp peab olema lukuga kohakuti (joonis 9).
Terad pöörlevad raskelt.	Toiduaine tükid on liiga suured või liiga kõvad.	Vähendage mikserdatavate koostisainete kogust või tükide suurust.
	Mikserdatav vedelik on liiga kuum või silikoontihend on deformeerunud.	Vahetage tihend uue vastu välja.
Leke kaasavõetava pudeli põhjast	Teramoodul ei ole õigesti paigaldatud.	Asetage teramoodul pudeli peale ning lukustamiseks keerake lukustussakki päripäeva (joonis 9).

APRAKSTS

- A 1 Starpväciņš
2 Vāks
3 Plastmasas Tritan krūze
- B* 1 Blīve
2 Powelix asmeņu bloks
3 Sprostgredzens
- C* Motora bloks
D Spiede
- E* 1 Ceļojumu pudelītes vāks
2 Ceļojumu pudelīte
3 Blīve
4 Powelix Life asmeņu bloks
5 Sprostgredzens

- F* Siets
G IESL./IZSL. poga
H Blendera krūzes fiksatora indikators
I Ceļojumu pudelītes fiksatora indikators
J Programmas funkcija
K Manuālas iestatīšanas funkcija
L Impulsa funkcija
M Tīrīšanas funkcija

BRĪDINĀJUMS

Drošības instrukcijas ietilpst ierīces komplektācijā. Pirms uzsākt darbu ar ierīci, rūpīgi izlasiet šīs instrukcijas. Glabājiet tās pieejamā vietā, lai varētu tām piekļūt vēlāk. Ierīce darbojas tikai tad, ja krūze vai pudele ir pareizi novietota uz motora bloka (C) un vāks ir nofiksēts uz krūzes.

PIRMS IZMANTOT IERĪCI PIRMO REIZI

Pirms izmantot ierīci pirmo reizi, noskalojiet detaļas, kas nonāk saskarē ar ēdienu (krūze, pudele, vāki un starpvāciņš) ar ziepjūdeni.

BRĪDINĀJUMS Neiegremdējiet ierīci ūdenī (ne motora bloku, ne asmeņu bloku (C un B2). Nekad nelieciet motora bloku (C) zem tekoša ūdens. Notīriet ierīci ar mitru drānu un rūpīgi nožāvējiet. Asmeņi ir ļoti asi.

Pirms ierīces lietošanas pārlicinieties, ka viss iepakojums ir noņemts.

KRŪZES SALIKŠANA UN UZSTĀDĪŠANA

Samitriniet blīvi (B1) (arī tad, ja tā jau uzstādīta uz asmeņu bloka (B2)). Uzmanīgi uzlieciet blīvi (B1) atpakaļ uz asmeņu bloka (B2) ar pareizo pusi uz augšu (1. att.). Novietojiet asmeņus (B2) uz sprostgredzenu (B3) (2. att.). Apgrieziet krūzi otrādi un uzstādiet sprostgredzenu ar asmeņiem uz krūzes pamatnes (3. att.).

Fiksējiet to, pagriežot sprostgredzenu pulksteņrādītāja kustības virzienā (3. att.). Pārlicinieties, ka sprostgredzens ir pareizi nofiksēts: bultiņai uz krūzes jābūt salāgotai ar bultiņu uz sprostgredzenu (3. att.).

Pievienojiet produktus saliktajā krūzē, nepārsniedzot maksimālo norādīto līmeni (4. un 5. att.):

* 1,75 l bieziem maisījumiem

* 1,5 l šķidriem ēdieniem

Brīdinājums. Nelejiet krūzē verdošus šķidrumus (virs 80°C/176°F).

Noslēdziet vāku uz krūzes un pagrieziet pulksteņrādītāju kustības virzienā (6. att.). Pārļiecinieties, ka vāks ir pareizi noslēgts: punktam uz vāka jābūt pretī punktam uz roktura (7. att.). Fiksējiet starpvāciņu pozīcijā uz vāka un fiksējiet, pagriežot pulksteņrādītāju kustības virzienā. Ja vāks nav pareizi fiksēts, ierīce nesāks darbu. Novietojiet krūzi pareizi uz motora bloka (8. att.): punktam uz krūzes jābūt pretī fiksatoram uz motora bloka (8. att.). Ekrānā (H)

parādīsies krūzes logotips  un atskanēs pikstiens.

CEĻOJUMU PUDELĪTES SALIKŠANA UN UZSTĀDĪŠANA

Samitriniet blīvi (E3) (arī tad, ja tā jau uzstādīta uz asmeņu bloka (E4)). Uzmanieties, lai pareizi uzstādītu blīvi uz asmeņu bloka (E4) ar pareizo pusi uz augšu (9. att.). Pievienojiet produktus pudelē, nepārsniedzot maksimālo norādīto līmeni:

* 400 ml bieziem maisījumiem

* 600 ml šķidrumiem

Brīdinājums. Nelejiet pudelē verdošus šķidrumus (virs 80°C/176°F).

Novietojiet asmeņu bloku (E3+E4) uz sprostgredzena (E5) (10. att.). Apgrīziet krūzi (E2) otrādi un uzlieciet sprostgredzenu ar asmeņiem uz krūzes pamatnes (11. att.), fiksējot to ar pagriešanu pulksteņrādītāju kustības virzienā.



Apgrīziet pudeli otrādi un novietojiet pareizi uz motora bloka. Fiksējiet to, pagriežot



pulksteņrādītāju kustības virzienā (12. att.). Ekrānā (I) parādīsies pudeles logotips  un atskanēs pikstiens.

IERĪCES IZMANTOŠANA

Novietojiet ierīci uz līdzenas, stabilas, pret siltumu izturīgas virsmas, atstatumā no siltuma avotiem vai ūdens.

Pievienojiet ierīci elektrotīklam un atlasiet savu programmu (J) vai manuālus iestatījumus (K) (laiks un ātrums) un nospiediet pogu Start/Stop (Sākt/apturēt) (G).

Izmantojot krūzi (A), varat mainīt blendēšanas ātrumu  no 1 līdz 9, nospiežot ātruma programmu, pēc tam iestatot +/- ("H" ir maksimālais ātrums), un varat iestatīt arī darbības laiku , nospiežot laika programmu, pēc tam iestatot +/- (K) no 5 sekundēm līdz 3 minūtēm.

Izmantojot ceļojumu pudelīti (E), varat mainīt blendēšanas ātrumu  no 1 līdz 7, nospiežot iestatīšanas +/- pogas (K). Varat arī iestatīt darbības laiku , nospiežot iestatīšanas +/- pogas (K), no 5 sekundēm līdz 90 sekundēm. Jūsu blenderis automātiski pārtrauks darbu programmas beigās. Ja vēlaties apturēt blenderi pirms programmas automātiskajām beigām, nospiediet pogu Start/Stop (Sākt/apturēt) (G).

Izmantojot blenderi, neizmantojiet citus piederumus, izņemot stampu, lai nesabojātu blōdu. Lai sajauktu lielāko daļu šķidrumu, pilnībā pietiek ar 3 minūtēm.

Lai pievienotu produktus blendēšanas laikā, noņemiet starpvāciņu no vāka un pievienojiet produktus pa padeves atveri. Uzmanieties no izšķakstīšanās.

BRĪDINĀJUMS Pēc viena cikla izpildies blenderī maksimālā apstrādes laika ilgumā, ļaujiet blenderim atdzist 1 minūti, pirms to atkal ieslēgt. Pēc blendera izmantošanas maksimāli diviem cikliem, apturiet ierīci un atstājiet to atdzist līdz telpas temperatūrai (aptuveni 2 stundas). Ierīce ir aprīkota ar aizsardzību pret pārslodzi. Tas novērš motora bojājumus, ko izraisa anormāls lietojums.

Ja ierīce izslēdzas darbības laikā, rīkojieties šādi:

Atvienojiet no elektrotīkla un ļaujiet atdzist 15 līdz 20 minūtes.

Pievienojiet ierīci elektrotīklam un atsāciet blendēšanu.



Pēc aptuveni 3 minūtēm bez aktivitātes ierīce pāries gaidstāves režīmā. Lai atkal ieslēgtu ierīci, nospiediet pogu Start/Stop (Sākt/apturēt) (G).

NELIELU DAUDZUMU RUPJA SMALCINĀŠANA

Izmantotais piederums: salikts smalcinātājs

Smalciniet dažas sekundes ar impulsu (L): zemesrieksti, mandeles u.c.

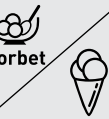
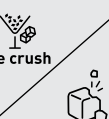
Modelis 1600 w: daudzums/maks. laiks: 140 g zemesriekstu/8 sekundes vai 150 g mandeļu/8 sekundes

Automātiska programma	Apraksts	Receptes piemērs	Laiks
 Smoothie	Izmantojiet šo programmu, lai pagatavotu smūtiju: blendējiet svaigus augļus/dārzeņus ar pienu vai jogurtu	300 g ananasu gabaliņu + 200 g apelsīnu daiviņu + 200 g sagrieztu banānu + 500 ml piena	Noklusējuma laiks: 60 sekundes Iespējams pielāgot no 30 sekundēm līdz 80 sekundēm
 Sorbet	Izmantojiet šo programmu, lai pagatavotu saldējumu: sablendējiet saldētus augļus ar svaigu krēmu vai jogurtu	Sorbets: 450 g saldētu zemeņu + 240 g piena + 75 g brūnā pūdercukura Jāizmanto stampa.	Noklusējuma laiks: 1 min 10 sek.
 Ice crush	Izmantojiet šo programmu, lai smalcinātu ledus gabaliņus un iegūtu sasmalcinātu ledu	Maksimāli 8 ledus gabaliņi	Noklusējuma laiks: 40 sekundes Iespējams pielāgot no 10 sekundēm līdz 50 sekundēm
 Dessert	Izmantojiet šo programmu, lai pagatavotu plānu mīklu vafelēm, pankūkām, klafuti, braunijiem u.c. Nav piemērota biezās mīklas pagatavošanai maizei, pirāgiem, picai u.c.	Jogurta kūka: Pievienojiet produktus krūzē šādā secībā: 120 g jogurta + 210 g brūnā pūdercukura + 7,5 g vaniļas cukura + 3 olas + 125 g saulespuķu eļļas + 85 g kukurūzas miltu + 65 g maltu mandeļu + 140 g miltu + 11 g cepamā pulvera. Sajauciet maisījumu veidnē un cepiet 50 minūtes 180°C temperatūrā.	Noklusējuma laiks: 1 min. 15 sekundes Iespējams pielāgot no 30 sekundēm līdz 2 minūtēm
 Clean	Izmantojiet šo programmu blendera tīrīšanai	200 ml ūdens + 1 piliens tīrīšanas līdzekļa	30 sekundes

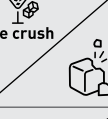
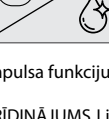
Automātiska programma	Apraksts	Receptes piemērs	Laiks
 Smoothie	Izmantojiet šo programmu, lai pagatavotu smūtiju: blendējiet svaigus augļus/dārzeņus ar pienu vai jogurtu	100 g burkānu + 50 g banānu + 50 g seleriju + 250 g apelsīnu sulas	Noklusējuma laiks: 45 sekundes Iespējams pielāgot no 30 sekundēm līdz 60 sekundēm
 Ice crush	Izmantojiet šo programmu, lai smalcinātu ledus gabaliņus un iegūtu sasmalcinātu ledu	Maksimāli 4 ledus gabaliņi	Noklusējuma laiks: 40 sekundes Iespējams pielāgot no 10 sekundēm līdz 50 sekundēm
 Clean	Izmantojiet šo programmu blendera tīrīšanai	200 ml ūdens	30 sekundes

Impulsa funkciju (L) joprojām iespējams izmantot, kad nedarbojas neviena programma.

BRĪDINĀJUMS Lipīgi produkti var palikt bļodas iekšpusē, taču tas neietekmē ierīces darbības efektivitāti. Saldēta pārtika nevar būt lielāka par valriekstu. Nepievienojiet karstu šķidrumu, kura temperatūra pārsniedz 80°C, jo tas var izšļakties ārā no ierīces, pēkšņi veidojoties tvaikam.

PĒC IERĪCES LIETOŠANAS

Atvienojiet ierīci no elektrotīkla.

Izlejiet maisījumu ārā no krūzes, jo tā nav paredzēta ēdiena glabāšanai ledusskapī vai saldētavā. Izmantojiet mitru drāni, lai notīrītu motora bloku. Uzmanīgi nožāvējiet. Nekad neiegremdējiet motora bloku ūdenī.

Nomazgājiet noņemamās daļas ar ūdeni un dažiem pilieniem mazgāšanas līdzekļa. Lai padarītu tīrīšanu vieglāku, varat izmantot „tīrīšanas programmu” (M). Ielejiet 200 ml ūdens. Varat pievienot pilienu mazgāšanas līdzekļa ūdenī, bet neko vairāk.
Vāks (A2), ceļojumu pudelīte (E2), ceļojumu pudelītes vāks (E1) un starpvāciņš (A1) ir mazgājami trauku mašīnā, **bet krūze (A3), Powelix asmeņu bloks (B2 vai E4)), ar titānu pārklāto Powelix Life asmeņu bloks nav mazgājams trauku mašīnā. Neiegremdējiet asmeņus (B2 vai E4) un neatstājiet tos zem tekoša ūdens ilgu laiku. (A).**

KĀ RĪKOTIES, JA IERĪCE NEDARBOJAS?

Problēmas	Cēloņi	Risinājumi
Ierīce nedarbojas.	Tā nav pievienota elektrotīklam.	Pievienojiet ierīci kontaktligzdai, kas nodrošina tādu spriegumu, kāds norādīts ierīces datu plāksnītē.
	Blendera krūze nav pareizi novietota vai fiksēta uz motora bloka.	Pārbaudiet, vai blendera krūze ir pareizi novietota uz motora bloka, kā norādīts instrukcijās.
	Barošanas slēdzis ir OFF (Izsl.) pozīcijā.	Izpildiet instrukcijas, lai ieslēgtu ierīci.
	Ja rodas programmatūras kļūda.	Atvienojiet ierīci no elektrotīkla, uzgaidiet dažas minūtes un pievienojiet vēlreiz.
Ierīce izslēdzas lietošanas laikā.	Pārslodze	Izpildiet instrukcijas sadaļā Pārslodze.
Pārāk liela vibrācija.	Ierīce nav novietota uz līdzenas virsmas.	Novietojiet ierīci uz līdzenas virsmas.
	Produktu daudzums ir pārāk liels.	Samaziniet produktu daudzumu ierīcē.
Noplūde no vāka	Produktu daudzums ir pārāk liels.	Samaziniet produktu daudzumu ierīcē.
	Vāks nav pareizi novietots.	Droši fiksējiet vāku uz blendera krūzes.
Noplūde no blendera krūzes pamatnes.	Asmeņi nav pareizi novietoti.	Uzstādiet sprostgredzenu (B3, C3) (2. att.) un fiksējiet, pagriežot fiksatoru pulksteņrādītāju kustības virzienā (2. att.). Pārliedzinieties, ka sprostgredzens ir pareizi fiksēts: punktam uz krūzes jābūt pretī fiksatoram (9. att.).
Asmeņi smagi griežas.	Produktu gabali ir pārāk lieli vai pārāk cieti.	Samaziniet produktu daudzumu vai lielumu.
	Sablendētais šķidrums ir pārāk karsts, vai arī bojāta silikona blīve.	Nomainiet blīvi.
Noplūde no ceļojumu pudelītes pamatnes	Asmeņi nav pareizi novietoti.	Novietojiet asmeņu bloku uz pudelītes un fiksējiet, pagriežot fiksatoru pulksteņrādītāju kustības virzienā (9. att.).

APRAŠYMAS

- A 1 Vidurinis dangtelis
2 Dangtis
3 Ašotis iš tritano plastiko
- B* 1 Tarpiklis
2 „Powelix” peiliukų blokas
3 Fiksavimo žiedas
- C* Variklio blokas
D Grūstuvus
- E* 1 Išimamo buteliuko dangtis
2 Išimamas buteliukas
3 Tarpiklis
4 „Powelix life” peiliukų blokas
5 Fiksavimo žiedas

- F* Ekranas
G ĮJUNGIMO / IŠJUNGIMO mygtukas
H Maišytuvo ašocio užrakto indikatorius
I Išimamo buteliuko užrakto indikatorius
J Programos funkcija
K Rankinio nustatymo funkcija
L Pulsavimo funkcija
M Valymo funkcija

ĪSPĒJIMAS.

Saugos instrukcijas yra neatskiriama prietaiso komplekto dalis. Prieš naudodami savo naują prietaisą pirmą kartą, atidžiai perskaitykite šias instrukcijas. Laikykite jas pasiekiamoje vietoje, kad prirėkus galėtumėte jomis pasinaudoti. Prietaisas veiks tik tuomet, kai buteliukas arba ašotis bus tinkamai uždėtas ant variklio bloko (C) ir kai dangtis bus užfiksuotas ant ašocio.

PRIEŠ NAUDOJANT PRIETAISĄ PIRMĄ KARTĄ

Prieš naudodami prietaisą pirmą kartą, praplaukite muiluotu vandeniu dalis, kurios turės sąlytį su maistu (ašotį, buteliuką, dangčius ir vidurinį dangtelį).

ĪSPĒJIMAS. Nemerkite prietaisą į vandenį – nei variklio bloko, nei peiliukų bloko (C ir B2). Niekada nelaikykite variklio bloko (C) po tekančiu vandeniu. Nuvalykite prietaisą drėgna šluoste ir gerai nusauskite. Peiliukai yra labai aštrūs.

Prieš naudodami prietaisą, būtina nuimkite visas pakavimo medžiagas.

ĄŠOČIO SURINKIMAS IR UŽDĒJIMAS

Sudrėkinkite tarpiklį (B1) (net jei jis jau uždėtas ant peiliukų bloko (B2)). Tarpiklį (B1) atgal ant peiliukų bloko (B2) uždėkite tinkama puse (1 pav.). Uždėkite peiliukus (B2) ant fiksavimo žiedo (B3) (2 pav.). Apverskite ašotį aukštyr kojomis ir pritvirtinkite fiksavimo žiedą su peiliukais prie ašocio pagrindo (3 pav.). Pasukdami pagal laikrodžio rodyklę užfiksuokite jį prie žiedo (3 pav.). Įsitinkinkite, kad žiedas tinkamai užfiksuotas – rodyklė ant ašocio turi sutapti su rodykle ant fiksavimo žiedo (3 pav.).

Į pritivirtintą ąsotį įdėkite reikiamų ingredientų, neviršydami nurodyto maksimalaus lygio (4 ir 5 pav.):

* 1,75 l, jei mišinys bus tirštas

* 1,5 l, jei ruošiamas skystis

Įspėjimas. Nepilkite į ąsotį verdančių skysčių (virš 80 °C / 176 °F).

Užfiksukite ąsočio dangtį pasukdami jį pagal laikrodžio rodyklę (6 pav.). Įsitinkinkite, kad dangtis tinkamai užfiksruotas – taškas ant dangčio turi sutapti su tašku ant rankenėlės (7 pav.). Užfiksukite dangtyje vidurinį dangtelį pasukdami jį pagal laikrodžio rodyklę. Jei dangtis nebus tinkamai užfiksruotas, negalėsite paleisti prietaiso. Tinkamai uždėkite ąsotį ant variklio bloko (8 pav.) – taškas ant ąsočio turi sutapti su variklio bloko užraktu (8 pav.). Ekrane bus parodytas ąsočio logotipas  (H) ir pasigirs pyptelėjimas.

ĮŠIMAMO BUTELIUKO SURINKIMAS IR UŽDĖJIMAS

Sudrėkinkite tarpiklį (E3) (net jei jis jau uždėtas ant peiliukų bloko (E4)). Tarpiklį atgal ant peiliukų bloko (E4) uždėkite tinkama puse (9 pav.). Į buteliuką įdėkite reikiamų ingredientų, neviršydami nurodyto maksimalaus lygio:

* 400 ml, jei mišinys bus tirštas

* 600 ml, jei ruošiamas skystis

Įspėjimas. Nepilkite į buteliuką verdančių skysčių (virš 80 °C / 176 °F).



Uždėkite peiliukų bloką (E3+E4) ant fiksavimo žiedo (E5) (10 pav.). Apverskite ąsotį (E2) aukštyn kojomis ir pritivirtinkite fiksavimo žiedą su peiliukais prie ąsočio pagrindo (11 pav.), pasukdami jį pagal laikrodžio rodyklę.



Apverskite buteliuką aukštyn kojomis ir tinkamai uždėkite jį ant variklio bloko. Užfiksukite jį pasukdami pagal laikrodžio rodyklę (12 pav.). Ekrane bus parodytas buteliuko logotipas  (I) ir pasigirs pyptelėjimas.

PRIETAISO NAUDOJIMAS

Pastatykite prietaisą ant lygaus, stabilaus, karščiui atsparaus paviršiaus, atokiau nuo šilumos šaltinių ar vandens.

Prijunkite prietaisą prie elektros tinklo ir pasirinkite programą (J) arba nustatymus (K) (laiką ir greitį) rankiniu būdu, tuomet paspauskite paleidimo / sustabdymo mygtuką (G).

Naudodami ąsotį (A), galite keisti maišymo greitį  nuo 1 iki 9. Tam reikia pasirinkti greičio programą ir spausiti „+“ / „-“ („H“ yra didžiausias greitis). Taip pat galite nustatyti veikimo trukmę. Tam pasirinkite laiko  programą ir spausdami „+“ / „-“ (K) nustatykite trukmę nuo 5 sek. iki 3 min.

Naudodami išimamą buteliuką (E), maišymo greitį  galite nustatyti nuo 1 iki 7 spausdami „+“ / „-“ (K) mygtukus. Be to, „+“ / „-“ (K) mygtukais jūs galite nustatyti veikimo trukmę  nuo 5 iki 90 sek. Pasibaigus programai, maišytuvas sustos automatiškai. Jei norite sustabdyti maišytuvą programai nepasibaigus, paspauskite paleidimo / sustabdymo mygtuką (G).

Kai naudojate maišytuvą, kad nepažeistumėte dubenėlio, nenaudokite jokių kitų įrankių, išskyrus stūmiklį.

Maišant skysčius, daugumai receptų pakanka iki 3 min. prietaiso veikimo. trukmės.

Norėdami pridėti ingredientų maišymo metu, išimkite iš dangčio vidurinį dangtelį ir pridėkite jį per tiekimo angą. Tokiu atveju galimi purslai.

ĮSPĖJIMAS. Maišytuvui veikus maksimalų vieno ciklo laiką, prieš naudodami jį vėl, padarykite 1 min. pertrauką. Jei maišytuvo veikimą sudarė du ciklai, išjunkite jį ir leiskite atvėsti iki kambario temperatūros (užtruks apie 2 val.). Prietaisas turi apsaugą nuo perkrovos. Taip variklis apsaugomas nuo sugadinimo dėl netinkamo naudojimo.

Jei veikimo metu prietaisas išsijungė, atlikite toliau nurodytus veiksmus.

Atjunkite nuo elektros tinklo ir leiskite atvėsti 15–20 min.

Vėl prijunkite maišytuvą prie elektros tinklo ir tęskite maišymą.





Jei prietaisas nebus naudojamas maždaug 3 min., jis pereis į budėjimo režimą. Norėdami vėl įjungti prietaisą, paspauskite paleidimo / sustabdymo mygtuką (G).



NEDIDELIO KIEKIO SMULKINIMAS Į STAMBIUS GABALĖLIUS

Reikiamas įrankis: smulkintuvas

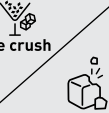
Smulkina per kelias sekundes pulsavimo būdu (L) žemės riešutus, migdolus ir pan.

1600 W modelis: kiekis / maks. laikas: 140 g žemės riešutų / 8 sek. arba 150 g migdolų / 8 sek.

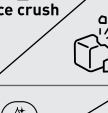
Automatinė programa	Aprašymas	Recepto pavyzdys	Laikas
 Smoothie	Naudokite šią programą ruošdami glotnučius: sumaišykite šviežius vaisius / daržoves su pienu arba jogurtu	300 g ananasų gabaliukų + 200 g apelsinų skiltelių + 200 g supjaustyti bananų + 500 ml pieno	Numatomas maišymo laikas: 60 sek. Galima rinktis nuo 30 iki 80 sek.
 Sorbet	Naudokite šią programą ruošdami ledus: sumaišykite šaldytus vaisius su šviežia grietinėle arba jogurtu	Šerbetas: 450 g šaldytų aviečių + 240 g pieno + 75 g miltelinio rudojo cukraus Kad geriau išmaišytumėte, naudokite stūmiklį.	Numatomas maišymo laikas: 1 min. 10 sek.
 Ice crush	Naudokite šią programą ledo kubeliams ir ledui smulkinti	Daugiausiai 8 ledo kubeliai	Numatomas maišymo laikas: 40 sek. Galima rinktis nuo 10 iki 50 sek.
 Dessert	Naudokite šią programą ruošdami minkštą tešlą vafliams, pyragams, blyneliams, klafučiams, pyragaičiams ir pan. Netinka gaminti kietą tešlą, pvz., duonai, sviestinėms bandelėms, picai ir t. t.	Jogurtinis pyragas: Ingredientus į ąsotį dėkite tokia tvarka: 120 g jogurto + 210 g miltelinio rudojo cukraus + 7,5 g vanilinio cukraus + 3 kiaušiniai + 125 g saulėgrąžų aliejaus + 85 g kukurūzų miltų + 65 g maltų migdolų + 140 g miltų + 11 g kepimo miltelių. Išpilkite mišinį į formą ir kepkite 50 minučių 180 °C temperatūroje.	Numatomas maišymo laikas: 1 min. 15 sek. Galima rinktis nuo 30 sek. iki 2 min.
 Clean	Naudokite šią programą maišytuvui valyti	200 ml vandens + 1 lašelį indų plovimo skysčio	30 sek.

Automatinė programa	Aprašymas	Recepto pavyzdys	Laikas
 Smoothie	Naudokite šią programą ruošdami glotnučius: sumaišykite šviežius vaisius / daržoves su pienu arba jogurtu	100 g morkų + 50 g bananų + 50 g salierų + 250 g apelsinų sulčių	Numatomas maišymo laikas: 45 sek. Galima rinktis nuo 30 iki 60 sek.
 Ice crush	Naudokite šią programą ledo kubeliams ir ledui smulkinti	Daugiausiai 4 ledo kubeliai	Numatomas maišymo laikas: 40 sek. Galima rinktis nuo 10 iki 50 sek.
 Clean	Naudokite šią programą maišytuvui valyti	200 ml vandens	30 sek.

Pulsavimo funkciją (L) galima naudoti ir nesirenkant programos.

ĮSPĖJIMAS. Nuo tam tikro maisto ant dubenėlio vidinės pusės gali likti dėmių, tačiau tai neturi įtakos prietaiso efektyvumui. Šaldyti maisto produktai neturi būti didesni už graikinį riešutą. Nepilkite karšto virš 80 °C temperatūros skysčio, nes dėl staigaus garų kaupimosi jis gali būti išsviestas iš prietaiso.

PO PRIETAISO NAUDOJIMO

Atjunkite prietaisą nuo elektros tinklo.

Išpilkite mišinį iš ąsočio, nes jis nėra skirtas maistui laikyti šaldytuve ar šaldiklyje.

Variklio bloką nuvalykite drėgna šluoste. Kruopščiai nusausinkite. Niekada nemerkite variklio bloko į vandenį.

Nuimamas dalis nuplaukite vandeniu su keliais indų ploviklio lašeliais. Kad valyti būtų lengviau, galite pasinaudoti valymo programa (M). Įpilkite 200 ml vandens. Į vandenį galite įlašinti vieną lašelį indų plovimo skysčio, bet nieko daugiau

Dangtis (A2), išimamas buteliukas (E2), išimamo buteliuko dangtis (E1) ir vidurinis dangtelis (A1) gali būti plaunami indaplovėje, tačiau ąsočio (A3), „Powelix“ peiliukų bloko (B2 ar E4) ir titanu padengto „Powelix life“ peiliukų bloko indaplovėje plauti negalima. **Nepanardinkite visiškai peiliukų (B2 ar E4) ir nelaikykite jų ilgesnį laiką vandenyje. (A).**

KĄ DARYTI, JEI PRIETAISAS NEVEIKIA?

Problemos	Galimos priežastys	Sprendimai
Prietaisas neveikia.	Prietaisas neprijungtas prie elektros tinklo.	Prijunkite prietaisą prie lizdo, kurio įtampa yra tokia pati, kaip nurodyta prietaiso vardinųjų duomenų lentelėje.
	Maišytuvo ašotis netinkamai uždėtas ar užfiksuotas ant variklio bloko.	Patikrinkite, ar maišytuvo ašotis teisingai pritvirtintas prie variklio bloko, kaip nurodyta instrukcijoje.
	Maitinimo jungiklis yra padėtyje OFF (išjungta).	Laikykitės prietaiso paleidimo instrukcijų.
	Jeį atsirado programinės įrangos klaida.	Atjunkite prietaisą nuo elektros tinklo, palaukite kelias minutes, tuomet vėl jį prijunkite.
Naudojamas prietaisas išsijungia.	Perkrova	Laikykitės instrukcijų, pateikiamų skyriuje „Perkrova“.
Per didelę vibraciją.	Prietaisas pastatytas ne ant plokščio paviršiaus.	Pastatykite prietaisą ant plokščio paviršiaus.
	Per didelis ingredientų kiekis.	Sumažinkite į prietaisą įdėtų ingredientų kiekį.
Protėkis pro dangtį	Per didelis ingredientų kiekis.	Sumažinkite į prietaisą įdėtų ingredientų kiekį.
	Dangtis uždėtas netinkamai.	Tinkamai užfiksuokite dangtį ant maišytuvo ašočio.
Protėkis iš maišytuvo ašočio pagrindo.	Netinkamai įdėti peiliukai.	Uždėkite žiedą (B3, C3) (2 pav.) ir užfiksuokite jį pasukdami užrakto griovelį pagal laikrodžio rodyklę (2 pav.). Įsitikinkite, kad žiedas tinkamai užfiksuotas – taškas ant ašočio turi sutapti su užraktu (9 pav.).
Sunkiai sukasi peiliukai.	Maisto gabaliukai per dideli ar per kieti.	Sumažinkite mėsomų ingredientų kiekį ar dydį.
	Maišomas skystis per karštas arba deformuotas silikoninis tarpiklis.	Pakeiskite tarpiklį nauju.
Protėkis iš išimamo buteliuko pagrindo	Netinkamai įdėti peiliukai.	Uždėkite peiliukų bloką ant buteliuko ir užfiksuokite jį pasukdami užrakto griovelį pagal laikrodžio rodyklę (9 pav.).

OPIS

- | | |
|---|--|
| A 1 Korek pokrywki
2 Pokrywka
3 Plastikowy dzbanek Tritan | F* Wyświetlacz
G Przycisk WŁĄCZANIA/WYŁĄCZANIA
H Wskaźnik blokady dzbanka blendera
I Wskaźnik blokady kubka
J Funkcja programowania
K Funkcja ustawień ręcznych
L Funkcja pracy pulsacyjnej
M Funkcja czyszczenia |
| B* 1 Uszczelka
2 Moduł ostrzy Powelix
3 Pierścień blokujący | |
| C* Zespół silnika
D Popychacz | |
| E* 1 Pokrywka podręcznego kubka
2 Podręczny kubek
3 Uszczelka
4 Moduł ostrzy Powelix Life
5 Pierścień blokujący | |

OSTRZEŻENIE

Instrukcje bezpieczeństwa stanowią część urządzenia. Przed pierwszym użyciem urządzenia należy dokładnie zapoznać się z niniejszą instrukcją. Instrukcję należy przechowywać w łatwo dostępnym miejscu, aby móc do niej wracać. Urządzenie działa tylko wtedy, gdy dzbanek lub kubek są prawidłowo umieszczone na zespole silnika (C), a pokrywka jest zablokowana na dzbanku.

PRZED PIERWSZYM UŻYCIEM URZĄDZENIA

Przed pierwszym użyciem należy wypłukać wodą z mydłem części, które stykają się z żywnością (dzbanek, kubek, pokrywki i korek pokrywki).

OSTRZEŻENIE Nie zanurzać urządzenia w wodzie (ani zespołu silnika, ani części tnących (C i B2)). Nigdy nie wkładać zespołu silnika (C) pod bieżącą wodę. Czyścić urządzenie wilgotną szmatką i dokładnie osuszać. Ostrza są bardzo ostre.

Przed włączeniem urządzenia należy upewnić się, że z urządzenia zostały usunięte wszystkie elementy opakowania.

MONTAŻ DZBANKA

Zwilyżić uszczelkę (B1) (nawet jeśli jest już zamontowana na module ostrzy (B2)). Zwrócić uwagę na to, czy uszczelka (B1) jest prawidłowo założona na moduł ostrzy (B2) i czy jest skierowana odpowiednią stroną do góry (Rys. 1). Umieścić ostrza (B2) na pierścieniu blokującym (B3) (Rys. 2). Obrócić dzbanek do góry dnem i zamontować pierścień blokujący z ostrzami na podstawie dzbanka (Rys. 3).

Zablokować pierścień, obracając go w prawo (Rys. 3). Upewnić się, że pierścień blokujący jest prawidłowo zablokowany: strzałka na dzbanku musi być wyrównana ze strzałką na pierścieniu blokującym (Rys. 3).

Umieścić składniki w zmontowanym dzbanku, nie przekraczając oznaczenia poziomu maksymalnego (Rys. 4 i 5):

- * 1,75 l w przypadku produktów gęstych
- * 1,5 l w przypadku produktów płynnych.

Ostrzeżenie Nie wlewać do dzbanka wrzących płynów (o temperaturze powyżej 80°C / 176°F).

Zablokować pokrywkę na dzbanku, przekręcając ją w prawo (Rys. 6). Upewnić się, że pokrywka jest prawidłowo zablokowana: punkt na pokrywce powinien być wyrównany z punktem na uchwycie (Rys. 7). Zablokować korek pokrywki, obracając go w prawo. Jeśli pokrywka nie jest prawidłowo zablokowana, urządzenie nie uruchomi się. Ustawić dzbanek prawidłowo na zespole silnika (Rys. 8). Punkt na dzbanku powinien być wyrównany z zamkiem na zespole

silnika (Rys. 8). Na wyświetlaczu (H) pojawi się znak graficzny dzbanka  i rozlegnie się sygnał dźwiękowy.

MONTAŻ KUBKA

Zwiliżyć uszczelkę (E3) (nawet jeśli jest już zamontowana na module ostrzy (E4)). Zwrócić uwagę na to, czy uszczelka jest prawidłowo założona na moduł ostrzy (E4) i czy jest skierowana odpowiednią stroną do góry (Rys. 9). Umieścić produkty w kubku, nie przekraczając oznaczenia poziomu maksymalnego:

- * 400 ml w przypadku produktów gęstych
- * 600 ml w przypadku płynów

Ostrzeżenie Nie wlewać wrzących płynów (o temperaturze powyżej 80°C / 176°F) do kubka.

Umieścić moduł ostrzy (E3+E4) na pierścieniu blokującym (E5) (Rys. 10). Obrócić kubek (E2) do góry dnem i zamontować pierścień blokujący z ostrzami na podstawie kubka (Rys. 11), przekręcając go prawo.



Obrócić kubek do góry dnem i umieścić prawidłowo na zespole silnika. Zablokować, obracając



kubek w prawo (Rys. 12). Na wyświetlaczu (i) pojawi się znak graficzny kubka  i rozlegnie się sygnał dźwiękowy.

UŻYWANIE URZĄDZENIA

Ustawić urządzenie na płaskiej, stabilnej i odpornej na wysoką temperaturę powierzchni, z dala od źródeł ciepła lub wody.

Podłączyć urządzenie do zasilania i wybrać program (J) lub ustawienia ręczne (K) (czas i prędkość), a następnie nacisnąć przycisk Start/Stop (G).

Używając dzbanka (A), można zmienić prędkość miksowania w zakresie od 1 do 9 poprzez naciśnięcie przycisku programu prędkości (speed)  i skorzystanie z przycisków ustawień +/- (maksymalna prędkość to „H”). Można również ustawić czas  pracy poprzez naciśnięcie przycisku programatora czasu (time) i skorzystanie z przycisków ustawień +/- (K) w zakresie od 5 sekund do 3 minut.

W przypadku używania kubka (E) można sterować prędkością  miksowania od 1 do 7 poprzez naciskanie przycisków ustawień +/- (K). Czas  pracy można ustawić za pomocą przycisków ustawień +/- (K) w zakresie od 5 do 90 sekund. Blender zatrzyma się automatycznie po zakończeniu programu. Aby zatrzymać blender przed automatycznym zakończeniem programu, należy nacisnąć przycisk Start/Stop (G).

Podczas korzystania z blendera nie używać innych akcesoriów niż popychacz, aby nie uszkodzić pojemnika.

W przypadku większości przepisów do miksowania płynów wystarczający jest czas pracy poniżej 3 minut.

Aby dodać składniki podczas pracy, należy wyjąć korek pokrywki i dodać składniki przez otwór podajnika. Uwaga: istnieje ryzyko rozprysków.

OSTRZEŻENIE Po wykonaniu jednego cyklu miksowania w blenderze (z maksymalnym czasem pracy) przed ponownym uruchomieniem należy odczekać co najmniej 1 minutę. Po zakończeniu dwóch cykli pracy blendera zatrzymać urządzenie i pozostawić je do ostygnięcia do temperatury pokojowej (na około 2 godziny). Urządzenie ma zabezpieczenie przed przeciążeniem. Zapobiega ono uszkodzeniu silnika wskutek nieprawidłowego użytkowania.

Jeśli urządzenie wyłączy się podczas pracy, należy wykonać następujące czynności:

Wyjąć wtyczkę z gniazdka elektrycznego i pozostawić blender do ostygnięcia na około 15–20 minut.

Ponownie podłączyć urządzenie do źródła zasilania i włączyć urządzenie.

Po około 3 minutach bezczynności urządzenie przejdzie w tryb gotowości. Aby ponownie je włączyć, nacisnąć przycisk Start/Stop (G).





ROZDRABNIANIE MAŁEJ ILOŚCI PRODUKTÓW

Używane akcesoria: zmontowany rozdrabniacz.

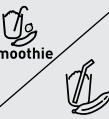

Dzięki funkcji pracy pulsacyjnej posiekanie orzeszków ziemnych, migdałów itp. zajmuje tylko kilka sekund.

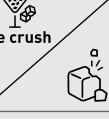
Model 1600 w: ilość / maksymalny czas: 140 g orzeszków ziemnych / 8 sekund lub 150 g migdałów / 8 sekund

Programy dostępne w przypadku dzbanka (A)

Program automatyczny	Opis	Przykładowy przepis	Czas
	Ten program umożliwia przygotowywanie koktajli: miksowanie świeżych owoców/warzyw z mlekiem lub jogurtem.	300 g kawałków ananasa + 200 g ćwiartek pomarańczy + 200 g pokrojonych bananów + 500 ml mleka	Czas domyślny: 60 sekund. Czas można regulować w zakresie od 30 do 80 sekund.
	Tego programu używamy do robienia lodów: miksowanie mrożonych owoców ze świeżą śmietaną lub jogurtem.	Sorbet: 450 g mrożonych malin + 240 g mleka + 75 g brązowego cukru pudru Do pomocy w miksowaniu stosować popychacz.	Czas domyślny: 1 minuta i 10 sekund.
	Tego programu używamy do kruszenia kostek lodu.	Maksymalnie 8 kostek lodu.	Czas domyślny: 40 sekund. Czas można regulować w zakresie od 10 do 50 sekund.
	Tego programu używamy do robienia lekkiego ciasta na gofry, wypieki, naleśniki, placuszki, clafoutis, brownie itp. Nie nadaje się do wyrabiania ciężkich ciast, np. na chleb, brioski, pizzę itp.	Ciasto jogurtowe: Dodać składniki do dzbanka w następującej kolejności: 120 g jogurtu + 210 g brązowego cukru pudru + 7,5 g cukru waniliowego + 3 jajka + 125 g oleju słonecznikowego + 85 g mąki kukurydzianej + 65 g zmielonych migdałów + 140 g mąki + 11 g proszku do pieczenia. Włączyć mieszankę do formy i piec przez 50 minut w temperaturze 180°C.	Czas domyślny: 1 minuta i 15 sekund. Czas można regulować w zakresie od 30 sekund do 2 minut.
	Ten program służy do czyszczenia blendera.	200 ml wody + 1 kropla płynu do mycia naczyń.	30 sekund

Programy dostępne w wersji z butelką na wynos (E)

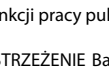
Program automatyczny	Opis	Przykładowy przepis	Czas
	Ten program umożliwia przygotowywanie koktajli: miksowanie świeżych owoców/warzyw z mlekiem lub jogurtem.	100 g marchwi + 50 g bananów + 50 g selera + 250 g soku pomarańczowego	Czas domyślny: 45 sekund. Czas można regulować w zakresie od 30 do 60 sekund.
	Tego programu używamy do kruszenia kostek lodu.	Maksymalnie 4 kostek lodu.	Czas domyślny: 40 sekund. Czas można regulować w zakresie od 10 do 50 sekund.
	Ten program służy do czyszczenia blendera.	200 ml wody	30 sekund

Funkcji pracy pulsacyjnej (L) można używać, gdy nie jest uruchomiony żaden program.

OSTRZEŻENIE Barwiące pokarmy mogą poplamzić wnętrze pojemnika, ale nie wpływa to na wydajność urządzenia. Mrożona żywność nie powinna być w kawałkach większych niż rozmiar orzecha włoskiego. Nie należy dolewać gorących płynów o temperaturze powyżej 80°C, ponieważ mogłyby one wytrysnąć z urządzenia w wyniku nagłego nagromadzenia się pary.

PO UŻYCIU URZĄDZENIA

Odłączyć urządzenie od zasilania.

Wylać mieszankę z dzbanka, ponieważ nie jest on przeznaczony do przechowywania żywności w lodówce ani zamrażarce.

Do czyszczenia zespołu silnika użyć wilgotnej szmatki. Dokładnie osuszyć. Nigdy nie zanurzać zespołu silnika w wodzie.

Umyć zdejmowane części wodą z dodatkiem kilku kropel płynu do mycia naczyń. Aby ułatwić sobie czyszczenie, można skorzystać z opcji programu czyszczenia (M). Włączyć 200 ml wody. Do wody można dodać kroplę płynu do mycia naczyń, ale nie należy dodawać żadnych innych środków.

Pokrywkę (A2), kubek (E2), pokrywkę kubka (E1) i korek pokrywki (A1) można myć w zmywarce, ale nie można tego robić w **przypadku dzbanka (A3), modułu ostrzy Powelix (B2 lub E4) i modułu ostrzy Powelix z powłoką tytanową. Nie zanurzać całkowicie ostrzy (B2 lub E4) ani nie zostawiać ich pod wodą przez dłuższy czas. (A).**

CO ZROBIĆ, JEŚLI URZĄDZENIE NIE DZIAŁA?

Problemy	Przyczyny	Rozwiązania
Urządzenie nie uruchamia się.	Urządzenie nie jest podłączone.	Podłączyć urządzenie do gniazdka elektrycznego o takim samym napięciu, jakie podano na tabliczce znamionowej urządzenia.
	Dzbanek blendera nie jest prawidłowo ustawiony lub zablokowany na zespole silnika.	Sprawdzić, czy dzbanek blendera jest prawidłowo umieszczony na zespole silnika (zgodnie z opisem w instrukcji).
	Wyłącznik zasilania znajduje się w położeniu OFF (WYŁ.).	Postępować zgodnie z instrukcjami uruchamiania urządzenia.
	W przypadku błędu oprogramowania.	Wyjąć wtyczkę przewodu zasilającego z gniazdka, odczekać kilka minut i ponownie podłączyć urządzenie do zasilania.
Urządzenie wyłącza się podczas pracy.	Przeciążenie.	Postępować zgodnie z instrukcjami zawartymi w części Przeciążenie.
Nadmierne drgania urządzenia.	Urządzenie nie jest umieszczone na płaskiej powierzchni.	Ustawić urządzenie na płaskiej powierzchni.
	Objętość składników jest zbyt duża.	Zmniejszyć ilość składników w urządzeniu.
Wyciek z pokrywki.	Objętość składników jest zbyt duża.	Zmniejszyć ilość składników w urządzeniu.
	Pokrywka nie jest prawidłowo założona.	Założyć pokrywkę na dzbanek blendera.
Wyciek z podstawy dzbanka blendera.	Ostrza nie są prawidłowo ustawione.	Zamontować pierścień blokujący (B3, C3) (Rys. 2) i zablokować go, obracając nacięcie blokady w prawo (Rys. 2). Upewnić się, że pierścień blokujący jest prawidłowo ustawiony. Punkt na dzbanku powinny być wyrównany z blokadą (Rys. 9).
Ostrza z trudem się obracają.	Składniki są zbyt duże lub zbyt twarde.	Zmniejszyć ilość lub wielkość miksowanych składników.
	Miksowany płyn jest zbyt gorący lub uszczelka silikonowa jest wygięta.	Wymienić uszczelkę na nową.
Wyciek z podstawy kubka.	Ostrza nie są prawidłowo ustawione.	Umieścić moduł ostrzy na górze kubka i zablokować moduł, obracając nacięcie blokady w prawo (Rys. 9).

BESCHRIJVING

- A 1 Middelste dop
2 Deksel
3 Plastic Tritan-kan
- B* 1 Afdichting
2 Powelix-messenunit
3 Sluitering
- C* Motorunit
D Stamper
- E* 1 Deksel voor meeneemflles
2 Meeneemflles
3 Afdichting
4 Powelix life-messenunit
5 Sluitering

- F* Scherm
G AAN/UIT-knop
H Vergrendelingsindicator mengkan
I Vergrendelingsindicator meeneemflles
J Bedieningsweergave
K Functie voor handmatig instellen
L Mengknop
M Reinigingsknop

WAARSCHUWING:

De veiligheidsinstructies maken deel uit van het apparaat. Lees ze zorgvuldig door voordat u het nieuwe apparaat voor de eerste keer gebruikt. Bewaar ze op een toegankelijke plaats zodat u ze later kunt raadplegen. Het apparaat werkt alleen als de kan of de fles goed op de motorunit (C) is geplaatst en als het deksel op de kan is vergrendeld.

VOORDAT U HET APPARAAT VOOR DE EERSTE KEER GEBRUIKT

Was voordat u het apparaat voor de eerste keer gebruikt de onderdelen die in contact komen met voedsel (kan, fles, deksels en middelste dop) af in een soepje.

WAARSCHUWING: Dompel het apparaat niet onder in water (noch de motorunit, noch de messenunit (C en B2)). Zet de motorunit (C) nooit onder stromend water. Maak het apparaat schoon met een vochtige doek en droog het voorzichtig af. De messen zijn extreem scherp.

Zorg ervoor dat alle verpakkingsmaterialen zijn verwijderd voordat u het apparaat in gebruik neemt.

DE KAN MONTEREN

Bevochtig de afdichting (B1) (zelfs als deze al op de messenunit (B2) is aangebracht). Zorg ervoor dat u de afdichting (B1) correct terugplaatst op de messenunit (B2), met de juiste kant naar boven (afb. 1). Plaats de messen (B2) op de sluitring (B3) (afb. 2). Draai de kan om en plaats de sluitring met messen op de voet van de kan (afb. 3).

Vergrendel de vergrendeling door de sluitring rechtsom te draaien (afb. 3). Zorg ervoor dat de sluitring goed is vergrendeld: De pijl op de kan moet zich op één lijn bevinden met de pijl op de sluitring (afb. 3).

Doe de ingrediënten in de gemonteerde kan zonder het aangegeven maximumniveau te overschrijden (afbeeldingen 4 en 5):

* 1,75 l voor dikke mengsels

* 1,5 l voor vloeistoffen

Waarschuwing: Giet geen kokende vloeistoffen (temperatuur boven 80 °C) in de kan.

Vergrendel het deksel op de kan door het met de klok mee vast te draaien (afb. 6). Zorg ervoor dat het deksel goed is vergrendeld: de punt op het deksel moet zich op één lijn bevinden met de punt op het handvat (afb. 7). Zet de middelste dop op zijn plaats op het deksel en vergrendel de dop door deze met de klok mee te draaien. Als het deksel niet goed is vergrendeld, start het apparaat niet. Plaats de kan goed op de motorunit (afb. 8): de punt op de kan moet op één lijn

zijn met het slotje op de motorunit (afb. 8). Er verschijnt een  kan-logo op het scherm (H) en er klinkt een pieptoon.

DE MEENEEMFLES MONTEREN

Bevochtig de afdichting (E3) (zelfs als deze al op de messenunit (E4) is aangebracht). Zorg ervoor dat u de afdichting op de juiste manier terugplaatst op de messenunit (E4), met de juiste kant naar boven (afb. 9).

Doe de ingrediënten in de fles zonder het aangegeven maximumniveau te overschrijden:

* 400 ml voor dikke mengsels

* 600 ml voor vloeistoffen

Waarschuwing: Giet geen kokende vloeistoffen (heter dan 80 °C) in de fles.

Plaats de messenunit (E3+E4) op de sluitring (E5) (afb. 10). Draai de kan (E2) ondersteboven en bevestig de sluitring met de messen op de onderkant van de kan (afb. 11) door deze rechtsom te vergrendelen.



Draai de fles ondersteboven en plaats deze op de juiste manier op de motorunit. Vergrendel deze



door de fles met de klok mee vast te draaien (afb. 12). Er verschijnt een flessenlogo  op het scherm (I) en er klinkt een pieptoon.

UW APPARAAT GEBRUIKEN

Plaats het apparaat op een vlakke, stabiele en hittebestendige ondergrond uit de buurt van warmtebronnen of water.

Steek de stekker van het apparaat in het stopcontact en selecteer het programma (J) of de handmatige instellingen (K) (tijd en snelheid) en druk op de start-/stopknop (G).

- Met de kan (A) kunt u de mengsnelheid van 1 tot 9 wijzigen door op de snelheidsknop te  drukken en vervolgens op +/- (waarbij "H" de maximumsnelheid is). U kunt de tijd ook instellen door op de tijdsknop te  drukken en deze vervolgens met +/- (K) in te stellen op tussen 5 seconden en 3 minuten.

- Met de meeneemfles (E) kunt u de mengsnelheid  instellen van 1 tot 7 door op de instellingsknoppen +/- (K) te drukken. U kunt de tijd ook instellen door op de +/- knop (K) te drukken en te kiezen voor een  tijd tussen 5 en 90 seconden. De blender stopt automatisch aan het einde van het programma. Als u de blender wilt stoppen voordat het programma automatisch is beëindigd, drukt u op de start-/stopknop (G).

Gebruik bij gebruik van de blender geen andere accessoires dan de stamper om schade aan de kan te voorkomen.

Minder dan 3 minuten mengen is voldoende om vloeistoffen te mengen voor de meeste recepten.

Als u tijdens het mengen ingrediënten wilt toevoegen, verwijdert u de middelste dop van het deksel en voegt u de ingrediënten toe via de vulopening. Pas op: aanwezig product in de blender kan opspatten.

WAARSCHUWING: Laat de blender na een complete cyclus 1 minuut rusten voordat u het apparaat opnieuw gebruikt. Stop het apparaat nadat u de blender maximaal twee keer hebt gebruikt en laat het afkoelen tot kamertemperatuur (duurt ongeveer 2 uur). Het apparaat is voorzien van een overbelastingsbeveiliging. Dit voorkomt dat de motor beschadigd raakt door abnormaal gebruik.

Ga als volgt te werk als het apparaat tijdens gebruik wordt uitgeschakeld: Haal de stekker uit het stopcontact en laat het apparaat ongeveer 15 tot 20 minuten afkoelen. Steek de stekker van het apparaat weer in het stopcontact en hervat het programma.

Steek de stekker opnieuw in het stopcontact en schakel de blender in.





Als u het apparaat ongeveer 3 minuten niet gebruikt, schakelt het over naar de stand-bymodus. Druk op de start-/stopknop (G) om het apparaat weer in te schakelen.

GROF HAKKEN VAN KLEINE HOEVEELHEDEN

Gebruikte accessoires: in elkaar gezette hakmolens

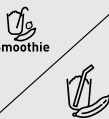
Hak in enkele seconden door (L) te pulseren: pinda's, amandelen enz.

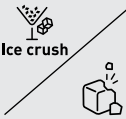
Model 1600 W: hoeveelheid/max. tijd: 140 g pinda's/8 seconden of 150 g amandelen/8 seconden

Automatisch programma	Beschrijving	Voorbeeld van recept	Tijd
 Smoothie	Gebruik dit programma om smoothies te maken: het mengen van vers fruit/verse groenten met melk of yoghurt	300 g ananasstukken + 200 g sinaasappel in kwarten + 200 g banaan in plakjes + 500 ml melk	Standaardtijd: 60 seconden Kan worden ingesteld tussen 30 seconden en 80 Seconden
 Sorbet	Gebruik dit programma om ijs te maken: het mengen van bevroren fruit met vers ijs of yoghurt	Sorbet: 450 g bevroren frambozen + 240 g melk + 75 g bruine suiker. Gebruik de stamper om te mengen.	Standaardtijd: 1 min 10 sec
 Ice crush	Gebruik dit programma om ijsblokjes te vermalen tot crushed ice	Maximaal 8 ijsblokjes	Standaardtijd: 40 seconden Kan worden ingesteld tussen 10 seconden en 50 Seconden
 Dessert	Gebruik dit programma om licht deeg te maken voor wafels, cakes, pannenkoeken, clafoutis, brownies enz. Niet geschikt voor het maken van zwaar deeg zoals voor brood, brioche, pizza enz.	Yoghurtcake: Doe de ingrediënten in deze volgorde in de kan: 120 g yoghurt + 210 g bruine suiker + 7,5 g vanillesuiker + 3 eieren + 125 g zonnebloemolie + 85 g maïsmeel + 65 g gemalen amandelen + 140 g bloem + 11 g bakpoeder. Giet het mengsel in een vorm en bak het 50 minuten op 180 °C.	Standaardtijd: 1 min 15 seconden Kan worden aangepast naar tussen 30 seconden en 2 minuten
 Clean	Gebruik dit programma om uw blender schoon te maken	200 ml water + 1 druppel afwasmiddel	30 seconden

Automatische programma	Beschrijving	Voorbeeld van recept	Tijd
 Smoothie	Gebruik dit programma om smoothies te maken: het mengen van vers fruit/verse groenten met melk of yoghurt	100 g wortels + 50 g banaan + 50 g bleekselderij + 250 g sinaasappelsap	Standaardtijd: 45 seconden Kan worden ingesteld tussen 30 seconden en 60 seconden
 Ice crush	Gebruik dit programma om ijsblokjes te vermalen tot crushed ice	Maximaal 4 ijsblokjes	Standaardtijd: 40 seconden Kan worden ingesteld tussen 10 seconden en 50 seconden
 Clean	Gebruik dit programma om uw blender schoon te maken	200 ml water	30 seconden

De pulsfunctie (L) kan nog steeds worden gebruikt als er geen programma actief is.

WAARSCHUWING: Harde ingrediënten kunnen vlekken achterlaten op de binnenkant van de kom, maar dit heeft geen invloed op de efficiëntie van het apparaat. Bevroren voedsel mag niet groter zijn dan een walnoot. Voeg geen vloeistof warmer dan 80 °C toe, want de vloeistof kan uit het apparaat worden gespoten door een plotselinge ontwikkeling van stoom.

NA GEBRUIK VAN UW APPARAAT

Haal de stekker uit het stopcontact.

Giet het mengsel uit de kan. Deze is namelijk niet ontworpen om voedsel in de koelkast of vriezer te bewaren.

Gebruik een vochtige doek om de motorunit te reinigen. Droog het voorzichtig af.

Dompel de motorunit nooit onder water.

Was de verwijderbare onderdelen met water en een paar druppels afwasmiddel. U kunt het "reinigingsprogramma" (M) gebruiken om het schoonmaken eenvoudiger te maken. Giet er 200 ml water bij. U kunt een druppel afwasmiddel toevoegen aan het water, maar niets anders. Het deksel (A2), de meeneemfles (E2), de dop van de meeneemfles (E1) en de middelste dop (A1) kunnen in de vaatwasmachine worden gereinigd, maar de kan (A3), de Powelix-messenunit (B2 of E4) en de Powelix life-messenunit met titaniumcoating mogen niet in de vaatwasmachine worden gewassen. Dompel de messen (B2 of E4) niet volledig onder en laat ze niet lange tijd onder water liggen.(A).

WAT TE DOEN ALS HET APPARAAT NIET WERKT

Problemen	Oorzaken	Oplossingen
Het apparaat werkt niet.	De stekker zit niet in het stopcontact.	Steek de stekker van het apparaat in een stopcontact met dezelfde spanning als staat aangegeven op het typeplaatje van het apparaat.
	De blenderkan is niet goed geplaatst of niet goed op de motorunit vergrendeld.	Controleer of de blenderkan goed op de motorunit is geplaatst zoals uitgelegd in de instructies.
	De aan/uit-schakelaar staat in de stand UIT.	Volg de instructies voor het starten van het apparaat.
	In het geval van een fout in de software.	Trek de stekker uit het stopcontact, wacht enkele minuten en steek hem er opnieuw in.
Het apparaat schakelt uit wanneer het wordt gebruikt.	Overbelasting	Volg de instructies in het gedeelte Overbelasting.
Overmatige trillingen.	Het apparaat staat niet op een vlakke ondergrond.	Plaats het apparaat op een vlakke, stabiele ondergrond.
	Er zitten te veel ingrediënten in.	Verminder de hoeveelheid ingrediënten in het apparaat.
Het deksel lekt	Er zitten te veel ingrediënten in.	Verminder de hoeveelheid ingrediënten in het apparaat.
	Het deksel is niet goed geplaatst.	Vergrendel het deksel goed op de blenderkan.
Er lekt water uit de voet van de blenderkan.	De messen zijn niet goed geplaatst.	Breng de sluitring (B3, C3) aan (afb. 2) en sluit de vergrendeling door die met de klok mee te draaien (afb. 2). Zorg ervoor dat de sluitring goed is vergrendeld: de punt op de kan moet zich op één lijn bevinden met de vergrendeling (afb. 9).
De messen draaien moeizaam.	De stukken voedsel zijn te groot of te hard.	Verminder de hoeveelheid of grootte van de te mengen ingrediënten.
	De gemengde vloeistof is te heet of de siliconen afdichting is verbogen.	Vervang de afdichting door een nieuwe.
De voet van de meeneemfles lekt	De messen zijn niet goed geplaatst.	Plaats de messenunit op de bovenkant van de fles en vergrendel de messenunit door deze met de klok mee te draaien (afb. 9).

AÇIKLAMA

- A 1 Orta başlık
2 Kapak
3 Plastik Tritan sürahi
- B* 1 Conta
2 Powelix bıçak ünitesi
3 Kilitleme halkası
- C* Motor ünitesi
D Sıkmaç
- E* 1 Taşınabilir şişe kapağı
2 Taşınabilir şişe
3 Conta
4 Powelix life bıçak ünitesi
5 Kilitleme halkası

- F* Ekran
G AÇMA/KAPATMA düğmesi
H Blender sürahisli kilit göstergesi
I Taşınabilir şişe kilidi göstergesi
J Program işlevi
K Manuel ayar işlevi
L Pulse işlevi
M Temizleme işlevi

UYARI:

Güvenlik talimatları cihazın bir parçasıdır. Cihazınızı ilk defa kullanmadan önce bu talimatları dikkatle okuyun. Daha sonra başurmak üzere erişilebilir bir yerde saklayın. Cihaz, ancak sürahi ya da şişe motor ünitesinin (C) üzerine doğru şekilde konumlandırılmışsa ve kapak sürahinin üzerine sabitlenmişse çalışır.

CİHAZINIZI İLK KEZ KULLANMADAN ÖNCE

Cihazınızı ilk kez kullanmadan önce, gıda ile temas eden parçaları (sürahi, şişe, kapak ve orta başlık) sabunlu suyla elde yıkayın.

UYARI: Cihazı suya daldırmayın [motor ünitesini ve bıçak ünitesini (C ve B2)]. Motor ünitesini (C) asla akan suyun altına tutmayın. Cihazı nemli bir bezle temizleyin ve dikkatle kurulaşın. Bıçaklar son derece keskindir.

Tüm ambalajın cihazı çalıştırmadan önce çıkarılmış olduğundan emin olun.

SÜRAHİNİN MONTAJI VE YERLEŞTİRİLMESİ

Contayı (B1) nemiendirin [bıçak ünitesine (B2) takılı olsa bile]. Contayı (B1) bıçak ünitesine (B2) doğru şekilde ve doğru yönde yerleştirmeye özen gösterin (Şek. 1). Bıçakları (B2) kilitleme halkasının (B3) üzerine yerleştirin (Şek. 2). Sürahiyi ters çevirin ve kilitleme halkasını bıçaklarla birlikte sürahinin tabanına yerleştirin (Şek. 3). Kilitleme halkasını saat yönünde döndürerek kilitleyin (Şek. 3). Kilitleme halkasının doğru şekilde kilitlendiğinden emin olun: sürahinin üzerindeki ok, kilitleme halkası üzerindeki ok ile aynı hizada olmalıdır (Şek. 3).

Malzemeleri, belirtilen maksimum seviyeyi aşmadan monte edilmiş sürahiye ekleyin (Şekil 4 ve 5):

* Yoğun karışımlar için 1,75 L

* Sıvı karışımlar için 1,5 L

Uyarı: Sürahiye kaynar sıvı (80°C/176°F üzeri) dökmeyin.

Sürahinin kapağını kapatın ve saat yönünde döndürerek kilitleyin (Şek. 6). Kapağın doğru şekilde kilitlendiğinden emin olun: kapağın üzerindeki nokta, kulp üzerindeki noktayla aynı hizada olmalıdır (Şek. 7). Orta başlığı, kapağın üzerindeki yerine konumlandırın ve saat yönünde çevirerek kilitleyin. Kapak doğru şekilde kilitlememişse cihazınız çalışmaz; Sürahiye motor ünitesinin üzerine doğru şekilde konumlandırın (Şek. 8): sürahinin üzerindeki nokta,

motor ünitesi üzerindeki kilit ile aynı hizada olmalıdır (Şek. 8). Ekranda (H) sürahi simgesi  görüntülenir ve bir bip sesi duyulur.

TAŞINABİLİR ŞİŞENİN MONTAJI VE YERLEŞTİRİLMESİ

Contayı (E3) nemiendirin [bıçak ünitesine (E4) takılı olsa bile]. Contayı bıçak ünitesine (E4) doğru şekilde ve doğru yönde yerleştirmeye özen gösterin (Şek. 9). Malzemeleri şişeye eklerken belirtilen maksimum seviyeyi aşmayın:

* Yoğun karışımlar için 400 ml

* Sıvılar için 600 ml

Uyarı: Şişeye kaynar sıvı (80°C/176°F üzeri) dökmeyin.

Bıçak ünitesini (E3+E4) kilitleme halkasının (E5) üzerine yerleştirin (Şek. 10). Sürahiye (E2) ters çevirin ve kilitleme halkasını bıçaklarla birlikte saat yönünde döndürüp kilitleyerek sürahinin tabanına yerleştirin (Şek. 11).



Şişeyi ters çevirin ve motor ünitesine doğru şekilde konumlandırın. Saat yönünde döndürerek



kilitleyin (Şek. 12). Ekranda (I) şişe simgesi  görüntülenir ve bir bip sesi duyulur.

CİHAZINIZI KULLANMA

Cihazı ısı kaynaklarından veya sudan uzak düz, sabit, ısıya dayanıklı bir yüzeye yerleştirin.

Cihazınızı prize takın ve programınızı (J) veya manuel ayarlarınızı (K) (zaman ve hız) seçin ve Başlat/Durdur düğmesine (G) basın.

Sürahide (A) hız  programına ve ardından +/- ("H" maksimum hızdır) ayarına basarak 1'den 9'a kadar olan karıştırma hızını değiştirebilirsiniz, ayrıca zaman  programına ve ardından +/- (K) ayarına basarak çalışma süresini 5 saniye ile 3 dakika arasında ayarlayabilirsiniz.

Taşınabilir şişede (E) +/- ayar düğmelerine (K) basarak 1'den 7'ye kadar olan karıştırma hızını  kontrol edebilirsiniz. Ayrıca, +/- ayar düğmelerine (K) basarak çalışma  süresini 5 saniye ile 90 saniye arasında ayarlayabilirsiniz. Blenderınız programın sonunda otomatik olarak durur. Blenderı, program sonunda otomatik olarak durmasından önce durdurmak isterseniz Başlat/Durdur düğmesine (G) basın.

Blenderı kullanırken kasenin zarar görmesini önlemek için itici dışında herhangi bir aksesuar kullanmayın.

Çoğu tarifte 3 dakikadan az bir süre sıvıların karıştırılması için yeterlidir.

Karıştırma esnasında malzeme eklemek için orta başlığı kapaktan çıkarın ve malzemeleri besleme deliğinden ekleyin. Sıçrama riskine karşı dikkatli olun.

UYARI: Blenderda bir döngü boyunca maksimum karıştırma süresinde çalıştırdıktan sonra tekrar çalıştırmadan önce blenderı 1 dakika dinlendirin. Blenderı en fazla iki döngü boyunca çalıştırdıktan sonra cihazı durdurun ve ortam sıcaklığına ulaşmaya dek soğumaya bırakın (yaklaşık 2 saat sürer). Cihazda aşırı yük koruması vardır. Bu, motorun aşırı kullanımdan dolayı hasar görmesini engeller.

Cihaz çalışma sırasında kapanırsa aşağıdaki işlemleri yapın:

Cihazın fişini çekin ve yaklaşık 15 - 20 dakika soğumaya bırakın.

Cihazı tekrar güç kaynağına bağlayın ve karıştırmaya devam edin.

Yaklaşık 3 dakika boyunca kullanılmadığında cihazınız bekleme moduna geçer. Cihazınızı tekrar açmak için Başlat/Durdur düğmesine (G) basın.





AZ MİKTARLARDAN KABA DOĞRAMA

Kullanılan aksesuar: monte edilmiş doğrayıcı



Pulse özelliğiyle birkaç saniye içinde (L) doğrama: fıstık, badem vb.

Model 1600 W:miktar/maks. süre: 140 g fıstık/8 saniye veya 150 g badem/8 saniye

Sürahideki mevcut programlar (A)

Otomatik program	Açıklama	Tarif örneği	Süre
 Smoothie	Smoothie hazırlamak için bu programı kullanın: taze meyve/sebzeleri süt veya yoğurt ile karıştırma	300 g ananas parçası, 200 g çeyrek kesilmiş portakal dilimleri, 200 g dilimlenmiş muz ve 500 ml süt	Varsayılan süre: 60 saniye 30 saniye ile 80 saniye arasında ayarlanabilir
 Sorbet	Dondurma yapmak için bu programı kullanın: dondurulmuş meyveleri taze krema veya yoğurtla karıştırma	Sorbe: 450 g donmuş ahududu, 240 g süt, 75 g esmer pudra şekeri Karıştırılmaya yardımcı olması adına itici kullanılmalıdır.	Varsayılan süre: 1 dk 10 sn
 Ice crush	Buz küplerini parçalamak ve buz kırıkları elde etmek için bu programı kullanın	En fazla 8 buz küpü	Varsayılan süre: 40 saniye 10 saniye ile 50 saniye arasında ayarlanabilir
 Dessert	Bu programı waffle, pasta, krep, meyve tatlısı, ıslak kek vb. gibi hafif hamur hazırlamak amacıyla kullanın. Ekmek, çörek, pizza vb. gibi yoğun hamur hazırlamak için uygun değildir.	Yoğurtlu kek: Malzemeleri sürahiye şu sırayla ekleyin: 120 g yoğurt, 210 g esmer pudra şekeri, 7,5 g vanilya şekeri, 3 yumurta, 125 g ayçiçeği yağı, 85 g mısır unu, 65 g badem tozu, 140 g un ve 11 g kabartma tozu. Karşımı bir kalıba dökün ve 180°C'de 50 dakika pişirin.	Varsayılan süre: 1 dk 15 saniye 30 saniye ile 2 dakika arasında ayarlanabilir
 Clean	Blenderınızı temizlemek için bu programı kullanın	200 ml su ve 1 damla bulaşık deterjanı	30 saniye

Taşınabilir şişede (E) mevcut programlar

Otomatik program	Açıklama	Tarif örneği	Süre
 Smoothie	Smoothie hazırlamak için bu programı kullanın: taze meyve/sebzeleri süt veya yoğurt ile karıştırma	100 g havuç, 50 g muz, 50 g kereviz ve 250 g portakal suyu	Varsayılan süre: 45 saniye 30 saniye ile 60 saniye arasında ayarlanabilir
 Ice crush	Buz küplerini parçalamak ve buz kırıkları elde etmek için bu programı kullanın	En fazla 4 buz küpü	Varsayılan süre: 40 saniye 10 saniye ile 50 saniye arasında ayarlanabilir
 Clean	Blenderınızı temizlemek için bu programı kullanın	200 ml su	30 saniye

Pulse işlevi (L), hiçbir program çalışmadığında da kullanılabilir.

UYARI: Sert gıdalar sürahinin içinde iz bırakabilir ancak bu, cihazın verimliliğini etkilemez. Donmuş gıdalar ceviz boyutundan daha büyük olmamalıdır. 80°C'den yüksek sıcaklıklardaki sıvıları eklemeyin, ani buhar oluşumu sebebiyle cihazdan dışarı fırlayabilirler.

CİHAZINIZI KULLANDIKTAN SONRA

Cihazın fişini prizden çekin.

Buzdolabında veya derin dondurucuda saklanmak üzere tasarlanmadığından karışımı sürahiden boşaltın.

Motor ünitesini temizlemek için nemli bir bez kullanın. Dikkatli bir şekilde kurulayın. Motor ünitesini asla suya daldırmayın.

Çıkarılabilir parçaları su ve birkaç damla bulaşık deterjanıyla yıkayın. Temizliği kolaylaştırmak adına temizlik programını (M) kullanabilirsiniz. 200 ml su ekleyin. Suyun içine bir damla bulaşık deterjanı ekleyebilirsiniz ancak başka bir şey eklemeyin

Kapak (A2), taşınabilir şişe (E2), taşınabilir şişe kapağı (E1) ve orta başlık (A1) bulaşık makinesinde yıkanabilir **ancak sürahi (A3), Powelix bıçak ünitesi (B2 veya E4), Titanyum kaplamalı Powelix bıçak ünitesi bulaşık makinesinde yıkanmamalıdır. Bıçakları (B2 veya E4) tamamen suya daldırmayın veya uzun süre suyun altında bırakmayın.** (A).

CİHAZINIZ ÇALIŞMIYORSA NE YAPMALISINIZ?

Sorunlar	Nedenler	Çözümler
Cihaz çalışmıyor.	Fişe takılı değil.	Cihazı, cihazın etiketinde belirtilen gerilime sahip bir prize takın.
	Blender sürahisi, motor ünitesi üzerinde doğru konumlandırılmamış veya kilitlememiş.	Blender sürahisinin motor ünitesi üzerinde talimatlarda açıklandığı gibi doğru şekilde konumlandırıldığından emin olun.
	Güç anahtarı KAPALI konumunda.	Cihazı çalıştırma talimatlarını izleyin.
	Yazılım hatası durumunda:	Cihazın fişini çekip birkaç dakika bekleyin ve tekrar takın.
Cihaz kullanım sırasında kapanıyor.	Aşırı yüklenme	Aşırı yüklenme bölümündeki talimatlara uyun.
Aşırı titreşim.	Cihaz düz bir yüzeye yerleştirilmemiş.	Cihazı düz bir yüzeye koyun.
	Malzeme hacmi çok fazla.	Cihazdaki malzemelerin miktarını azaltın.
Kapakтан sızıntı	Malzeme hacmi çok fazla.	Cihazdaki malzemelerin miktarını azaltın.
	Kapak doğru konumlandırılmamış.	Kapağı mikser sürahisine güvenli bir şekilde takın.
Blender sürahisinin tabanından sızıntı oluyor.	Bıçaklar doğru şekilde konumlandırılmamış.	Kilitleme halkasını (B3, C3) takın (Şek. 2) ve kilit çentiğini saat yönünde döndürerek kilitleyin (Şek. 2). Kilitleme halkasının doğru şekilde kilitlendiğinden emin olun: sürahi üzerindeki nokta kilit ile aynı hizada olmalıdır (Şek. 9).
Bıçaklar zor dönüyor.	Yiyecek parçaları çok büyük veya çok sert.	Karışık malzemelerin miktarını azaltın veya boyutunu küçültün.
	Karıştırılan sıvı çok sıcak veya silikon conta bükülmüş.	Contayı yenisiyle değiştirin.
Taşınabilir şişenin tabanından sızıntı oluyor	Bıçaklar doğru şekilde konumlandırılmamış.	Bıçak ünitesini şişenin üzerine yerleştirin ve kilit çentiğini saat yönünde döndürerek kilitleyin (Şek. 9).

DESCRIPCIÓN

- | | |
|-------------------------------------|---|
| A 1 Tapón central | F* Pantalla |
| 2 Tapa | G Botón Iniciar/Detener |
| 3 Jarra Tritan de plástico | H Indicador de bloqueo de la jarra de la batidora |
| B* 1 Junta | I Indicador de bloqueo de la botella para llevar |
| 2 Cuchillas Powelix | J Función de programación |
| 3 Anillo de bloqueo | K Función de ajuste manual |
| C* Motor | L Función de pulsación |
| D Aplastador | M Función de limpieza |
| E* 1 Tapa de la botella para llevar | |
| 2 Botella para llevar | |
| 3 Junta | |
| 4 Cuchillas Powelix Life | |
| 5 Anillo de bloqueo | |

ADVERTENCIA:

Las instrucciones de seguridad forman parte del aparato. Lee atentamente estas instrucciones antes de usar por primera vez el aparato. Guárdalas en un lugar accesible para poder consultarlas más adelante. El aparato solo funcionará si la jarra o la botella están correctamente colocadas en el motor (C) y la tapa bloqueada en la jarra.

ANTES DE USAR EL APARATO POR PRIMERA VEZ

Antes de utilizar el aparato por primera vez, enjuaga las piezas que van a estar en contacto con los alimentos (jarra, botella, tapas y tapón central) con agua y jabón.

ADVERTENCIA: No sumerjas el aparato en agua [ni el motor ni las cuchillas (C y B2)]. No pongas nunca el motor (C) bajo un chorro de agua. Limpia el aparato con un paño húmedo y sécalo cuidadosamente. Las cuchillas están muy afiladas.

Asegúrate de retirar todo el embalaje antes de utilizar el aparato.

MONTAJE Y COLOCACIÓN DE LA JARRA

Humedece la junta (B1) [incluso si ya está fijada en las cuchillas (B2)]. Ten cuidado de volver a colocar correctamente la junta (B1) en las cuchillas (B2) con la posición correcta (fig. 1). Coloca las cuchillas (B2) en el anillo de bloqueo (B3) (fig. 2). Pon la jarra boca abajo y encaja el anillo de bloqueo con las cuchillas en la base de la jarra (fig. 3).

Bloquéalo girando el anillo de bloqueo en el sentido de las agujas del reloj (fig. 3). Comprueba que el anillo de bloqueo está colocado correctamente: la flecha de la jarra debe estar alineada con la flecha del anillo de bloqueo (fig. 3).

Añade los ingredientes a la jarra montada sin superar el nivel máximo indicado (figuras 4 y 5):

* 1,75 l para preparaciones espesas

* 1,5 l para preparaciones líquidas

Advertencia: No viertas líquidos hirviendo (más de 80 °C/176 °F) en la jarra.

Coloca la tapa en la jarra y bloquéala en el sentido de las agujas del reloj (fig. 6). Comprueba que la tapa está colocada correctamente: el punto de la jarra debe estar alineado con el punto del asa (fig. 7). Bloquea el tapón central en su posición girándolo en el sentido de las agujas del reloj. Si la tapa no está bien cerrada, el aparato no se pondrá en marcha; coloca la jarra correctamente en el motor (fig. 8): el punto de la jarra debe estar alineado con el candado del motor (fig. 8).

Aparecerá el logotipo de  una jarra en la pantalla (H) y sonará una señal acústica.

MONTAJE Y COLOCACIÓN DE LA BOTELLA PARA LLEVAR

Humedece la junta (E3) [incluso si ya está fijada en las cuchillas (E4)]. Ten cuidado de volver a colocar correctamente la junta en las cuchillas (E4) con la posición correcta (fig. 9).

Añade los ingredientes a la botella sin superar el nivel máximo indicado:

* 400 ml para preparaciones espesas

* 600 ml para líquidos

Advertencia: No viertas líquidos hirviendo (más de 80 °C/176 °F) en la botella.



Coloca las cuchillas (E3+ E4) en el anillo de bloqueo (E5) (fig. 10). Pon la botella (E2) boca abajo y encaja el anillo de bloqueo con las cuchillas en la base de la botella (fig. 11) bloqueándolo en el sentido de las agujas del reloj.



Pon la botella boca abajo y colócala correctamente en el motor. Bloquéala girándola en el sentido de las agujas del reloj (fig. 12). Aparecerá el logotipo de  una botella en la pantalla (i) y sonará una señal acústica.

USO DEL APARATO

Coloca el aparato sobre una superficie plana, estable y resistente al calor, lejos de fuentes de calor o del agua.

Enchufa el aparato, selecciona el programa (J) o los ajustes manuales (K) (tiempo y velocidad) y pulsa el botón Iniciar/Detener (G).

- Con la jarra (A) puedes cambiar la velocidad de batido de 1 a 9 pulsando el programa de velocidad y , a continuación, el ajuste +/- («H» es la velocidad máxima). También puedes configurar el tiempo de funcionamiento pulsando el programa de tiempo y , a continuación, el ajuste +/- (K) entre 5 segundos y 3 minutos.

- Con la botella para llevar (E) puedes controlar la velocidad  de batido de 1 a 7 pulsando los botones de ajuste +/- (K). También puedes configurar el tiempo de funcionamiento  pulsando los botones de ajuste +/- (K) entre 5 segundos y 90 minutos. La batidora se detendrá automáticamente al final del programa. Si deseas detener la batidora antes del final automático del programa, pulsa el botón Iniciar/Detener (G).

Cuando utilices la batidora, no uses ningún accesorio salvo el empujador para evitar dañar el recipiente.

Menos de 3 minutos de batido bastan para batir líquidos en la mayoría de las recetas.

Para añadir ingredientes con la batidora en funcionamiento, quita el tapón central de la tapa y añade los ingredientes a través del orificio de llenado. Ten cuidado con el riesgo de salpicaduras.

ADVERTENCIA: Después de realizar un ciclo en la batidora durante el tiempo de procesamiento máximo, deja reposar la batidora durante 1 minuto antes de volver a utilizarla.

Después de utilizar la batidora durante un máximo de dos ciclos, pare el aparato y deja que se enfríe a temperatura ambiente (tarda unas 2 horas).

El aparato está equipado con un sistema de protección contra sobrecargas. Esto evita que el motor se dañe por un uso inadecuado.

Si el aparato se apaga durante el funcionamiento, procede de la siguiente manera:

Desenchúfalo y deja que se enfríe durante unos 15 a 20 minutos.

Vuelve a conectar el aparato a la fuente de alimentación y reanuda el batido.

Después de unos 3 minutos sin utilizar el aparato, este se pondrá en modo reposo. Para volver a encender el aparato, pulsa el botón Iniciar/Detener (G).





PICAR CANTIDADES PEQUEÑAS EN TROZOS GRUESOS

Accesorio utilizado: picadora montada



Pica ingredientes en unos segundos pulsando (L), por ejemplo, cacahuets, almendras, etc.

Modelo 1600 w: cantidad/tiempo máx.: 140 g de cacahuets/8 segundos o 150 g de almendras/8 segundos

Programas disponibles con la jarra (A)

Programa automático	Descripción	Ejemplo de receta	Tiempo
 Smoothie	Utiliza este programa para preparar batidos: bate frutas y verduras frescas con leche o yogur	300 g de piña en trozos + 200 g de naranjas en cuartos + 200 g de plátanos troceados + 500 ml de leche	Tiempo predeterminado: 60 segundos Se puede ajustar de 30 a 80 segundos
 Sorbet	Utiliza este programa para preparar helados: bate frutas congeladas con leche o yogur	Sorbet: 450 g de frambuesas congeladas + 240 g de leche + 75 g de azúcar moreno en polvo Ayuda con el empujador a que se mezclen bien los ingredientes.	Tiempo predeterminado: 1 min 10 seg
 Ice crush	Utiliza este programa para picar cubitos de hielo y hacer hielo picado	8 cubitos de hielo como máximo	Tiempo predeterminado: 40 segundos Se puede ajustar de 10 a 50 segundos
 Dessert	Utiliza este programa para preparar masa ligera para gofres, bizcochos, tortitas, clafoutis, brownies, etc. No es adecuado para hacer masa densa como la de pan, brioche, pizza, etc.	Bizcocho de yogur: Añade los ingredientes a la jarra en este orden: 120 g de yogur + 210 g de azúcar moreno en polvo + 7,5 g de azúcar vainillado + 3 huevos + 125 g de aceite de girasol + 85 g de harina de maíz + 65 g de almendras molidas + 140 g de harina + 11 g de levadura en polvo. Vierte la mezcla en un molde y hornea durante 50 minutos a 180 °C.	Tiempo predeterminado: 1 min 15 seg Se puede ajustar de 30 segundos a 2 minutos
 Clean	Utiliza este programa para limpiar la batidora	200 ml de agua + 1 gota de detergente líquido	30 segundos

Programas disponibles con la botella para llevar (E)

Programas automáticos	Descripción	Ejemplo de receta	Tiempo
 Smoothie	Utiliza este programa para preparar batidos: bate frutas y verduras frescas con leche o yogur	100 g de zanahorias + 50 g de plátanos + 50 g de apio + 250 g de zumo de naranja	Tiempo predeterminado: 45 segundos Se puede ajustar de 30 a 60 segundos
 Ice crush	Utiliza este programa para picar cubitos de hielo y hacer hielo picado	4 cubitos de hielo como máximo	Tiempo predeterminado: 40 segundos Se puede ajustar de 10 a 50 segundos
 Clean	Utiliza este programa para limpiar la batidora	200 ml de agua	30 segundos

La función de pulsación (L) se puede utilizar cuando no hay ningún programa en marcha.

ADVERTENCIA: Los alimentos fuertes pueden manchar el interior del recipiente, pero esto no afecta a la eficacia del aparato. Los trozos de alimentos congelados no deben mayores que una nuez. No añadas líquido caliente a más de 80 °C, ya que podría salirse del aparato debido a una acumulación repentina de vapor.

DESPUÉS DE UTILIZAR EL APARATO

Desenchufa el aparato.

Vacía la jarra, ya que no está diseñada para almacenar alimentos en el frigorífico ni en el congelador.

Utiliza un paño húmedo para limpiar el motor. Seca con cuidado.

No sumerjas nunca el motor en agua.

Lava las piezas desmontables con agua y unas gotas de detergente líquido. Para facilitar la limpieza, puedes utilizar el “programa de limpieza” (M). Vierte 200 ml de agua. Puedes añadir una gota de detergente líquido al agua, pero nada más.

La tapa (A2), la botella para llevar (E2), la tapa de la botella para llevar (E1) y el tapón central (A1) se pueden lavar en el lavavajillas, **pero la jarra (A3), la unidad de cuchillas Powelix (B2 o E4) y la unidad de cuchillas Powelix Life con revestimiento de titanio no debe lavarse en el lavavajillas. No sumerjas por completo las cuchillas (B2 o E4) ni las dejes bajo agua durante mucho tiempo. (A).**

¿QUÉ HACER SI EL APARATO NO FUNCIONA?

Problemas	Causas	Soluciones
El aparato no funciona.	No está enchufado.	Enchufa el aparato a una toma de corriente con el mismo voltaje que el especificado en la placa de características del aparato.
	La jarra de la batidora no está correctamente colocada o bloqueada en la unidad motora.	Comprueba que la jarra de la batidora está correctamente colocada en el motor, tal y como se explica en las instrucciones.
	El interruptor de alimentación está en la posición de apagado.	Sigue las instrucciones para iniciar el aparato.
	En caso de un error de software.	Desenchufa el aparato, espera unos minutos y vuelve a enchufarlo.
El aparato se apaga cuando está en uso.	Sobrecarga	Sigue las instrucciones de la sección Sobrecarga.
Vibración excesiva.	El aparato no se ha colocado sobre una superficie plana.	Coloca el aparato en una superficie plana.
	El volumen de los ingredientes es demasiado elevado.	Reduce la cantidad de ingredientes en el aparato.
Fugas de la tapa	El volumen de los ingredientes es demasiado elevado.	Reduce la cantidad de ingredientes en el aparato.
	La tapa no está colocada correctamente.	Cierra bien la tapa de la jarra de la batidora.
Fugas en la base de la jarra de la batidora.	Las cuchillas no están colocadas correctamente.	Coloca el anillo de bloqueo (B3, C3) (fig. 2) y bloquéalo girando la muesca de bloqueo en el sentido de las agujas del reloj (fig. 2). Comprueba que el anillo de bloqueo está colocado correctamente: el punto de la jarra debe estar alineado con el candado (fig. 9).
Las cuchillas tienen dificultades para girar.	Los trozos de alimentos son demasiado grandes o demasiado duros.	Reduce la cantidad o el tamaño de los ingredientes mezclados.
	El líquido mezclado está demasiado caliente o la junta de silicona está doblada.	Sustituye la junta por una nueva.
Fugas en la base de la jarra de la botella para llevar.	Las cuchillas no están colocadas correctamente.	Coloca las cuchillas en la parte superior de la botella y bloquéelas girando la muesca de bloqueo en el sentido de las agujas del reloj (fig. 9).

DESCRIÇÃO

- A 1. Tampa doseadora
2. Tampa
3. Copo de plástico Tritan
- B* 1. Vedante
2. Bloco de lâminas Powelix
3. Anel de bloqueio
- C* Unidade do motor
- D Calçador
- E* 1. Tampa do copo para portátil
2. Copo portátil
3. Vedante
4. Bloco de lâminas Powelix Life
5. Anel de bloqueio
- F* Ecrã
G Botão de ligar/desligar
H Indicador de bloqueio do copo misturador
I Indicador de bloqueio do copo portátil
J Função de programa
K Função de definição manual
L Função "pulse"
M Função de limpeza

AVISO:

As instruções de segurança fazem parte do aparelho. Leia atentamente estas instruções antes de utilizar o aparelho pela primeira vez. Mantenha-as num local acessível para que possa consultá-las mais tarde. O aparelho só funciona se o copo ou o copo portátil estiverem corretamente posicionados na unidade do motor (C) e se a tampa estiver corretamente colocada no copo.

ANTES DE UTILIZAR O APARELHO PELA PRIMEIRA VEZ

Antes de utilizar o aparelho pela primeira vez, enxague as peças que entram em contacto com os alimentos (copo, copo portátil, tampas e tampa doseadora) com água e detergente para a loiça.

AVISO: Não mergulhe o aparelho em água (nem a unidade do motor ou o bloco de lâminas [C e B2]). Nunca coloque a unidade do motor (C) por baixo de água corrente. Limpe o aparelho com um pano húmido e seque-o cuidadosamente. As lâminas são extremamente afiadas.

Certifique-se de que todo o material da embalagem foi removido antes de utilizar o aparelho.

MONTAGEM E COLOCAÇÃO DO COPO

Humedeça o vedante (B1) (mesmo que já esteja encaixado no bloco das lâminas [B2]). Tenha cuidado para voltar a encaixar corretamente o vedante (B1) no bloco das lâminas (B2), no sentido correto para cima (Fig. 1). Coloque as lâminas (B2) no anel de bloqueio (B3) (Fig. 2). Vire o copo ao contrário e encaixe o anel de bloqueio com as lâminas na base do copo (Fig. 3).

Bloqueie-o rodando o anel de bloqueio para a direita (Fig. 3).

Certifique-se de que o anel de bloqueio está corretamente bloqueado: a seta no copo tem de estar alinhada com a seta no anel de bloqueio (Fig. 3).

Adicione os ingredientes no copo montado sem exceder o nível máximo indicado (Figuras 4 e 5):

* 1,75 l para misturas espessas

* 1,5 l para preparações líquidas

Aviso: Não verta líquidos a ferver (acima de 80 °C/176 °F) no copo.

Bloqueie a tampa no copo, rodando-a para a direita para a bloquear (Fig. 6). Certifique-se de que a tampa está corretamente bloqueada: o ponto na tampa deve estar alinhada com o ponto na pega (Fig. 7). Bloqueie a tampa doseadora na respetiva posição, rodando-a para a direita. Se a tampa não estiver corretamente bloqueada, o aparelho não liga. Posicione o copo corretamente na unidade do motor (Fig. 8): o ponto no copo deve estar alinhada com o bloqueio na unidade do motor (Fig. 8). Será apresentado uma imagem  do copo no ecrã (H) e será emitido um aviso sonoro.

MONTAR E INSTALAR O COPO PORTÁTIL

Humedeça o vedante (E3) (mesmo que já esteja encaixado no bloco das lâminas [E4]). Tenha cuidado para voltar a instalar corretamente o vedante na unidade de lâminas (E4), no sentido correto para cima (Fig. 9).

Adicione os ingredientes ao copo portátil sem exceder o nível máximo indicado:

* 400 ml para misturas espessas

* 600 ml para líquidos

Aviso: não verta líquidos a ferver (acima de 80 °C/176 °F) no copo portátil.



Coloque o bloco das lâminas (E3 e E4) no anel de bloqueio (E5) (Fig. 10). Vire o copo (E2) ao contrário e monte o anel de bloqueio com as lâminas na base do copo (Fig. 11), bloqueando-o ao rodar para a direita.



Vire o copo portátil ao contrário e posicione-o corretamente na unidade do motor. Bloqueie-o rodando-o para a direita (Fig. 12). É apresentado uma imagem do  copo (I) no ecrã e é emitido um aviso sonoro.

UTILIZAR O APARELHO

Coloque o aparelho numa superfície plana, estável e resistente ao calor, afastada de fontes de calor ou água.

Ligue o aparelho à corrente e selecione o programa (J) ou as definições manuais (K) (tempo e velocidade) e prima o botão Ligar/Desligar (G).

- Com o copo (A), pode alterar a velocidade  de liquidação de 1 para 9 premindo o programa de velocidade e, em seguida, definindo +/- ("H" corresponde à velocidade máxima), e também pode configurar o tempo de funcionamento , premindo o programa de tempo e, em seguida, definindo +/- (K) entre 5 segundos e 3 minutos.

- Com o copo portátil (E), pode gerir a velocidade  de liquidação de 1 a 7 premindo os botões de definição +/- (K). Também pode configurar o tempo de funcionamento  premindo os botões de definição +/- (K) entre 5 segundos e 90 segundos. A liquidificadora para automaticamente no final do programa. Se pretender parar a liquidificadora antes do fim automático do programa, prima o botão Ligar/Desligar (G).

Ao utilizar a liquidificadora, não utilize outros acessórios para além do calcador para evitar danificar o copo.

Menos de 3 minutos de mistura são suficientes para misturar líquidos para a maioria das receitas.

Para adicionar ingredientes durante a liquidação, retire a tampa doseadora da tampa e adicione os ingredientes através do orifício de alimentação. Tenha cuidado com o risco de salpicos.

AVISO: depois de executar um ciclo na liquidificadora durante o tempo máximo de processamento, deixe a liquidificadora repousar durante 1 minuto antes de a voltar a utilizar. Depois de utilizar a liquidificadora durante um máximo de dois ciclos, desligue o aparelho e deixe-o arrefecer até à temperatura ambiente (demora cerca de 2 horas). O aparelho está equipado com proteção contra sobrecarga. Isto evita que o motor seja danificado por uma utilização anómala.

Se o aparelho se desligar durante o funcionamento, proceda da seguinte forma: desligue-o da corrente e deixe-o arrefecer durante cerca de 15 a 20 minutos. Volte a ligar o aparelho à corrente e retome a liquidação.

Após aproximadamente 3 minutos sem utilizar, o seu aparelho inicia o modo de poupança de energia. Para ligar novamente o aparelho, prima o botão Ligar/Desligar (G).





PICAR GROSSEIRAMENTE PEQUENAS QUANTIDADES

Acessório utilizado: picadora montada

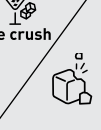

Pique em alguns segundos com a função "pulse" (L): amendoins, amêndoas, etc.

Modelo de 1600 W: quantidade/tempo máx.: 140 g de amendoins/8 segundos ou 150 g de amêndoas/8 segundos

Programas disponíveis com o copo (A)

Programa automático	Descrição	Exemplo de receita	Tempo
 Smoothie	Utilize este programa para preparar batidos: misturar fruta/legumes frescos com leite ou iogurte	300 g de pedaços de ananás + 200 g de laranjas em gomos + 200 g de bananas em rodelas + 500 ml de leite	Tempo predefinido: 60 segundos Pode ser ajustado entre 30 segundos e 80 segundos
 Sorbet	Utilize este programa para preparar gelados: misturar fruta congelada com natas frescas ou iogurte	Sorvete: 450 g de framboesas congeladas + 240 g de leite + 75 g de açúcar mascavado em pó 0 calçador deve ser utilizado para ajudar a misturar.	Tempo predefinido: 1 min. e 10 seg
 Ice crush	Utilize este programa para triturar cubos de gelo	8 cubos de gelo, no máximo	Tempo predefinido: 40 segundos Pode ser ajustado entre 10 segundos e 50 segundos
 Dessert	Utilize este programa para preparar massas leves para waffles, bolos, panquecas, clafoutis, brownies, etc. Não é adequado para preparar massa espessa, como pão, brioche, pizza, etc.	Bolo de iogurte: adicione os ingredientes ao copo pela seguinte ordem: 120 g de iogurte + 210 g de açúcar mascavado em pó + 7,5 g de açúcar baunilhado + 3 ovos + 125 g de óleo de girassol + 85 g de farinha de milho + 65 g de amêndoas moídas + 140 g de farinha + 11 g de fermento em pó. Coloque a mistura numa forma e deixe cozer durante 50 minutos a 180 °C.	Tempo predefinido: 1 min. e 15 seg. Pode ser ajustado entre 30 segundos e 2 minutos
 Clean	Utilize este programa para limpar a liquidificadora	200 ml de água + 1 gota de detergente líquido para a loiça	30 segundos

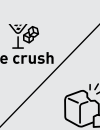
Programas disponíveis com a garrafa de viagem (E)

Programa automático	Descrição	Exemplo de receita	Tempo
 Smoothie	Utilize este programa para preparar batidos: misturar frutas/legumes frescos com leite ou iogurte	100 g de cenouras + 50 g de bananas + 50 g de aipo + 250 g de sumo de laranja	Tempo predefinido: 45 segundos Pode ser ajustado entre 30 segundos e 60 segundos
 Ice crush	Utilize este programa para triturar cubos de gelo	4 cubos de gelo, no máximo	Tempo predefinido: 40 segundos Pode ser ajustado entre 10 segundos e 50 segundos
 Clean	Utilize este programa para limpar a liquidificadora	200 ml de água	30 segundos

A função “pulse” (L) pode continuar a ser utilizada quando não estiver a ser executado nenhum programa.

AVISO: alimentos com forte coloração podem manchar o interior do copo, mas isto não afeta a eficiência do aparelho. Os alimentos congelados não devem ser maiores do que uma noz. Não adicione líquido quente acima dos 80 °C, pois este pode ser ejetado do aparelho devido a uma subida repentina de vapor.

DEPOIS DE UTILIZAR O APARELHO

Desligue o aparelho e retire a ficha da corrente.

Retire a mistura do copo, uma vez que não foi concebido para guardar alimentos no frigorífico ou no congelador.

Utilize um pano húmido para limpar a unidade do motor. Seque cuidadosamente. Nunca coloque a unidade do motor dentro de água.

Lave as peças amovíveis com água e algumas gotas de detergente da loiça. Para facilitar a limpeza, pode utilizar o “programa de limpeza” (M). Deite 200 ml de água. Pode adicionar uma gota de detergente para a loiça à água, mas não mais que isso.

A tampa (A2), o copo portátil (E2), a tampa do copo portátil (E1) e a tampa doseadora (A1) podem ser lavados na máquina de lavar loiça, **mas o copo (A3), o bloco das lâminas Powelix (B2 ou E4) e o bloco das lâminas Powelix Life revestidas a titânio não podem ser lavadas na máquina de lavar loiça. Não mergulhe completamente as lâminas (B2 ou E4) nem as deixe debaixo de água durante muito tempo. (A).**

O QUE FAZER SE O APARELHO NÃO FUNCIONAR?

Problemas	Causas	Soluções
O aparelho não funciona.	Não está ligado à corrente.	Ligue o aparelho a uma tomada com a mesma voltagem indicada na placa de especificações do aparelho.
	O copo misturador não está corretamente posicionado ou bloqueado na unidade do motor.	Certifique-se que o copo misturador está corretamente posicionado na unidade do motor, conforme explicado nas instruções.
	O botão de alimentação está na posição OFF (desligado).	Siga as instruções para ligar o aparelho.
	Em caso de erro de software.	Desligue o aparelho da tomada, aguarde alguns minutos e volte a ligá-lo.
O aparelho desliga-se quando está a ser utilizado.	Sobrecarga	Siga as instruções na secção Sobrecarga.
Vibração excessiva.	O aparelho não está colocado numa superfície plana.	Coloque o aparelho sobre uma superfície plana.
	O volume dos ingredientes é demasiado elevado.	Reduza a quantidade de ingredientes no aparelho.
Fuga da tampa	O volume dos ingredientes é demasiado elevado.	Reduza a quantidade de ingredientes no aparelho.
	A tampa não está corretamente posicionada.	Bloqueie a tampa firmemente no copo misturador.
Fuga na base do copo misturador.	As lâminas não estão corretamente posicionadas.	Instale o anel de bloqueio (B3, C3) (Fig. 2) e bloqueie-o rodando o entalhe de bloqueio para a direita (Fig. 2). Certifique-se de que o anel de bloqueio está corretamente bloqueado: o ponto no copo deve estar alinhado com o bloqueio (Fig. 9).
As lâminas têm dificuldade em rodar.	Os pedaços de alimentos são demasiado grandes ou demasiado duros.	Reduza a quantidade ou o tamanho dos ingredientes misturados.
	O líquido misturado está demasiado quente ou o vedante de silicone está dobrado.	Substitua o vedante por um novo.
Fuga na base do copo portátil	As lâminas não estão corretamente posicionadas.	Coloque o bloco das lâminas na parte superior do copo e bloqueie-o rodando o entalhe de bloqueio para a direita (Fig. 9).

ОПИС

- A 1 Середній ковпачок
2 Кришка
3 Пластмасова тританова чаша
- B* 1 Ущільнення
2 Блок лез Powelix
3 Стопорне кільце
- C* Моторний блок
D Трамбувальна частина
- E* 1 Кришка знімної пляшки
2 Знімна пляшка
3 Ущільнення
4 Блок лез Powelix life
5 Стопорне кільце

- F* Екран
G Кнопка ввімкнення/вимкнення
H Індикатор блокування чаші блендера
I Індикатор блокування знімної пляшки
J Функція програмування
K Функція налаштування вручну
L Імпульсна функція
M Функція очищення

УВАГА!

Посібник із правил безпеки постачається в комплекті з приладом. Перш ніж починати користування новим приладом, ознайомтеся із цими інструкціями. Тримайте їх у доступному місці для подальшого використання. Прилад працюватиме, лише якщо чаша або пляшка правильно встановлені на моторному блоці (C), а кришка зафіксована на чаші.

ДІЙ ПЕРЕД ПЕРШИМ ВИКОРИСТАННЯМ ПРИЛАДУ

Перш ніж починати використання приладу вперше, промийте його компоненти, що контактують з їжею (чашу, пляшку, кришки й середній ковпачок) мильною водою.

УВАГА! Не занурюйте прилад у воду — ані моторний блок (C), ані блок лез (B2). Ніколи не поміщайте моторний блок (C) під проточну воду. Протріть прилад вологою серветкою та ретельно висушіть. Леза надзвичайно гострі.

Перш ніж починати експлуатацію приладу, переконайтеся, що з нього знято весь пакувальний матеріал.

ЗБИРАННЯ ТА ВСТАНОВЛЕННЯ ЧАШІ

Ущільнення (B1) потрібно зволожити, навіть якщо його вже встановлено на блок лез (B2). Будьте уважні, щоб правильно встановити ущільнення (B1) на блок лез (B2) (мал. 1). Помітьте леза (B2) на стопорне кільце (B3) (мал. 2). Перегорніть чашу й встановіть стопорне кільце з лезами чашу низу (мал. 3).

Зафіксуйте їх, повернувши стопорне кільце в напрямку за годинниковою стрілкою (мал. 3). Переконайтеся, що стопорне кільце зафіксоване належним чином: стрілка на чаші має бути суміщена зі стрілкою на кільці (мал. 3).

Додайте до зібраної чаші інгредієнти, не перевищуючи максимальний рівень, що на ній вказано (мал. 4 і 5):

* 1,75 л для щільної суміші

* 1,5 л для рідини

Увага! Не наливайте в чашу рідину, що кипить (температура понад 80 °C).

Установіть кришку на чашу й зафіксуйте її, повернувши в напрямку за годинниковою стрілкою (мал. 6). Переконайтеся, що кришку зафіксовано належним чином: індикатор на кришці має бути суміщений з індикатором на ручці (мал. 7). Установіть середній ковпачок на кришку й зафіксуйте його, повернувши в напрямку за годинниковою стрілкою. Якщо кришку не зафіксовано, запустити прилад не вдасться. Установіть чашу на моторному блоці належним чином (мал. 8): індикатор на чашці має бути суміщений із фіксатором на моторному

блоці (мал. 8). На екрані з'явиться логотип  чаші (H), і пролунає звуковий сигнал.

ЗБИРАННЯ ТА ВСТАНОВЛЕННЯ ЗНІМНОЇ ПЛЯШКИ

Ущільнення (E3) потрібно зволожити, навіть якщо його вже встановлено на блок лез (E4). Будьте уважні, щоб правильно встановити ущільнення на блок лез (E4) (мал. 9). Додайте до пляшки інгредієнти, не перевищуючи максимальний рівень, що на ній вказано:

* 400 мл для щільної суміші * 600 мл для рідини

Увага! Не наливайте в пляшку рідину, що кипить (температура понад 80 °C).

Помітіть блок лез (E3 + E4) на стопорне кільце (E5) (мал. 10). Перегорніть чашу (E2), установіть стопорне кільце з лезами чашу знизу (мал. 11) і поверніть його за годинниковою стрілкою, щоб зафіксувати.



Переверніть пляшку й установіть її на моторний блок належним чином. Зафіксуйте її, повернувши в напрямку за годинниковою стрілкою (мал. 12). На екрані з'явиться логотип



пляшки (I), і пролунає  звуковий сигнал.

ВИКОРИСТАННЯ ПРИЛАДУ

Установіть прилад на стійку, рівну й жаротривку поверхню подалі від джерел тепла та води.

Підключіть прилад і виберіть програму (J) або ручні налаштування (K) (час і швидкість) і натисніть кнопку пуску/зупинки (G).

За використання чаші (A) швидкість  блендера можна вибрати в діапазоні від 1 до 9: для цього натисніть кнопку програмування швидкості  й скоригуйте її за допомогою кнопок «+/-» (H — максимальна швидкість). Крім того, можна встановити час роботи: для цього натисніть кнопку програмування часу й скоригуйте його за допомогою кнопок «+/-» (K) у діапазоні від 5 секунд до 3 хвилин.

За використання пляшки (E) швидкість  блендера можна налаштувати в діапазоні від 1 до 7 за допомогою кнопок «+/-» (K). Крім того, можна встановити час роботи  за допомогою кнопок «+/-» (K) у діапазоні від 5 до 90 секунд. Після завершення програми блендер зупиниться автоматично. Якщо ви хочете зупинити його до завершення програми, натисніть кнопку пуску/зупинки (G).

Не використовуйте з блендером будь-які аксесуари, окрім штовхача, щоб уникнути пошкодження ємності.

Для перемішування рідини за більшістю рецептів достатньо часу роботи до 3 хвилин.

Щоб додати інгредієнти під час перемішування, відкрутіть середню кришку й додайте їх через отвір. Стережіться розбризкування.

УВАГА! Після того як блендер пропрацює повний цикл із максимальним часом, дайте йому відпочити протягом 1 хвилини, перш ніж використовувати знову. Після використання блендера протягом двох циклів зупиніть його й дайте охолонути за кімнатної температури (для цього потрібно приблизно 2 години). Прилад має захист від перевантаження. Це захищає мотор від пошкодження в разі неналежного використання.

Якщо прилад вимикається під час роботи, виконайте наведене.

Від'єднайте прилад від джерела живлення і дайте йому охолонути протягом 15–20 хвилин.

Під'єднайте прилад до джерела живлення і продовжуйте змішування.





Приблизно через 3 хвилини в непрацюючому стані прилад перейде в режим очікування. Щоб знову ввімкнути прилад, натисніть кнопку пуску/зупинки (G).



ПОДРІБНЕННЯ МАЛИХ ОБ'ЄГІВ ПРОДУКТУ НА ВЕЛИКІ ШМАТКИ

Аксесуари: зібраний подрібнювач

Подрібнення протягом кількох секунд в імпульсному режимі (L): арахіс, мигдаль тощо

Кількість/макс. час (модель на 1600 Вт): 140 г арахісу / 8 секунд або 150 г мигдалю / 8 секунд

Автоматична програма	Опис	Приклад рецепту	Час
 Smoothie	Використовуйте цю програму для приготування смузі: перемішування свіжих фруктів та овочів із молоком або йогуртом	300 г ананасу в шматочках + 200 г апельсинів, порізаних на чверті + 200 г нарізаних бананів + 500 мл молока	Час за замовчуванням: 60 секунд Можна регулювати в діапазоні від 30 до 80 секунд
 Sorbet	Використовуйте цю програму для приготування морозива: змішування заморожених фруктів зі свіжими вершками або йогуртом	Сорбет. 450 г замороженої малини + 240 г молока + 75 г коричневого цукру в порошок Для перемішування використовуйте штовхач.	Час за замовчуванням: 1 хв 10 с
 Ice crush	Використовуйте цю програму для подрібнення кубиків льоду	До 8 кубиків льоду	Час за замовчуванням: 40 секунд Можна регулювати в діапазоні від 10 до 50 секунд
 Dessert	Використовуйте цю програму для приготування легкого тіста для вафель, тістечок, млинців, клафуті, брауні тощо. Вона не підходить для приготування щільного тіста для хлібу, булочок, піци тощо.	Йогуртове тістечко. Додайте в чашу інгредієнти в такій послідовності: 120 г йогурту + 210 г коричневого цукру в порошок + 7,5 г ванільного цукру + 3 яйця + 125 г соняшникової олії + 85 г кукурудзяної муки + 65 г меленого мигдалю + 140 г муки + 11 г порошку для випікання. Залийте суміш у форму й випікайте протягом 50 хвилин за температури 180 °С.	Час за замовчуванням: 1 хв 15 с Можна регулювати в діапазоні від 30 секунд до 2 хвилин
 Clean	Використовуйте цю програму для очищення блендера	200 мл води + 1 крапля рідини для очищення	30 секунд

Автоматичні програми	Опис	Приклад рецепта	Час
 Smoothie	Використовуйте цю програму для приготування смузі: перемішування свіжих фруктів та овочів із молоком або йогуртом	100 г моркви + 50 г бананів + 50 г селери + 250 г апельсинового соку	Час за замовчуванням: 45 секунд Можна регулювати в діапазоні від 30 до 60 секунд
 Ice crush	Використовуйте цю програму для подрібнення кубиків льоду	До 4 кубиків льоду	Час за замовчуванням: 40 секунд Можна регулювати в діапазоні від 10 до 50 секунд
 Clean	Використовуйте цю програму для очищення блендера	200 мл води	30 секунд

Імпульсну функцію (L) можна використовувати, навіть коли жодна програма не запущена.

УВАГА! Деякі види їжі можуть залишати плями всередині ємності, але це не впливає на ефективність приладу. Розмір шматків замороженої їжі не має перевищувати розмір горіха. Не слід додавати гарячу рідину, температура якої вище 80 °С, оскільки вона може виплеснутись з приладу через раптове накопичення пари.

ДІЇ ПІСЛЯ ВИКОРИСТАННЯ ПРИЛАДУ

Вийміть вилку з розетки.

Вилийте суміш із чаші, оскільки вона не призначена для зберігання їжі в холодильнику чи морозильній камері.

Очистьте моторний блок вологою серветкою. Ретельно висушіть його. Ніколи не підставляйте моторний блок під воду.

Вийміть знімні елементи у воді, додавши до неї кілька крапель рідини для чищення. Спростити чищення допомагає «програма чищення» (M). Налийте 200 мл води. До води можна додати кілька крапель рідини для миття (але більше нічого).

Кришку (A2), знімну пляшку (E2), кришку знімної пляшки (E1) і середній ковпачок (A1) можна мити в посудомийній машині, але в ній **не можна мити чашу (A3), блок лез Powelix (B2 або E4) і блок лез Powelix life з титановим покриттям. Не занурюйте повністю у воду леза (B2 або E4) і не залишайте їх у воді протягом довгого часу. А.**

ДІЇ У ВИПАДКУ, ЯКЩО ПРИЛАД НЕ ПРАЦЮЄ

Проблеми	Причини	Рішення
Прилад не працює.	Його не підключено до живлення.	Підключіть прилад до розетки живлення з напругою, що вказано на паспортній таблиці приладу.
	Чашу блендера не встановлено або не зафіксовано на моторному блоці належним чином.	Переконайтеся, що чаша блендера належним чином установлена на моторний блок згідно з інструкціями.
	Перемикач живлення в положенні «ВИМК».	Запустіть прилад згідно з інструкціями.
	Можлива помилка програмного забезпечення.	Відключіть прилад від мережі, почекайте кілька хвилин і знову вставте вилку в розетку.
Прилад вимикається під час роботи.	Перевантаження	Дотримуйтеся інструкцій у розділі «Перевантаження».
Надмірна вібрація.	Прилад не стоїть на пласкій поверхню.	Поставте прилад на пласку поверхню.
	Надто великий обсяг інгредієнтів.	Зменште кількість інгредієнтів у приладі.
Протікання з кришки.	Надто великий обсяг інгредієнтів.	Зменште кількість інгредієнтів у приладі.
	Кришка розташована неправильно.	Надіжно зафіксуйте кришку на чаші блендера.
Протікання знизу чаші блендера.	Леза не розташовані належним чином.	Установіть стопорні кільця (B3, C3) (мал. 2) і зафіксуйте їх, повернувши індикатор фіксації за годинниковою стрілкою (мал. 2). Переконайтеся, що стопорне кільце зафіксоване належним чином: стрілка на чаші має бути суміщена з індикатором фіксації (мал. 9).
Леза не обертаються вільно.	Шматки їжі надто великі або тверді.	Зменште кількість або розмір інгредієнтів у суміші.
	Суміш надто гаряча, або зігнути силиконове ущільнення.	Замініть ущільнення новим.
Протікання знизу змінної пляшки	Леза не розташовані належним чином.	Розташуйте блок лез на пляшці й зафіксуйте його, повернувши індикатор фіксації за годинниковою стрілкою (мал. 9).

คำอธิบาย

- A 1 ฝาครอบตรงกลาง
2 ฝาปิด
3 โถปั่นพลาสติกโทรทัศน์
- B* 1 ซีล
2 ชุดใบมีด Powelix
3 แหวนล็อก
- C* ชุดมอเตอร์
- D 1 กานคนส่วนผสม
E* 1 ฝาปิดขวดสำหรับพกพา
2 ขวดสำหรับพกพา
3 ซีล
4 ชุดใบมีด Powelix life
5 แหวนล็อก
- F* หน้าจอ
G ปุ่มเปิด/ปิด
H ตัวระบุระบบลีดโคโบนัน
I ตัวระบุระบบลีดโคขวด สำหรับพกพา"
J ฟังก์ชันโปรแกรม
K ฟังก์ชันการตั้งคาวด้วยตนเอง
L ฟังก์ชันปั่นเป็นจังหวะ
M ฟังก์ชันการทำความสะดวก

คำเตือน:

คำแนะนำด้านความปลอดภัยมีมาพร้อมกับเครื่องนี้ อ่านคำแนะนำอย่างละเอียดก่อนการใช้งานเครื่องใหม่เป็นครั้งแรก และเก็บไว้ในที่ที่หาได้ง่ายเพื่อให้คุณสามารถใช้อ้างอิงได้ในภายหลัง เครื่องจะทำงานก็ต่อเมื่อวางโถปั่นหรือขวดบนตำแหน่งที่ถูกต้องของชุดมอเตอร์ (C) และฝาปิดของโถลีดโคอยู่

ก่อนใช้งานเครื่องเป็นครั้งแรก

ก่อนใช้งานเครื่องเป็นครั้งแรก ให้ล้างชิ้นส่วนที่สัมผัสกับอาหาร (โถปั่น ขวด ฝาปิด และฝาครอบตรงกลาง) ด้วยน้ำสบู่

คำเตือน: ห้ามจุ่มเครื่องลงในน้ำ (ทั้งชุดมอเตอร์และชุดใบมีด (C และ B2) ห้ามนำชุดมอเตอร์ (C) ไปสัมผัสกับน้ำไหล ทำความสะอาดเครื่องด้วยผ้าชุบน้ำบิดพอหมาด และเช็ดให้แห้งอย่างระมัดระวัง ใบมีดมีความคมมาก

ก่อนใช้งานเครื่อง โปรดตรวจสอบให้แน่ใจว่าได้แกะบรรจุภัณฑ์ทั้งหมดออกแล้ว

การประกอบและใส่ลิโด

นำซีล (B1) ไปจุ่มน้ำหมาด (แม้จะสวมไว้ในชุดใบมีด (B2) แล้วก็ตาม) สวมซีล (B1) กลับเข้าไปในชุดใบมีด (B2) โดยหันด้านที่ถูกต้องขึ้น (รูปที่ 1) ใส่ใบมีด (B2) บนแหวนล็อก (B3) (รูปที่ 2) คว่ำโถปั่นลงแล้วใส่แหวนล็อกพร้อมชุดใบมีดไว้ที่ฐานของโถปั่น (รูปที่ 3)
ล็อกโดยหมุนแหวนล็อกในทิศทางตามเข็มนาฬิกา (รูปที่ 3) ตรวจสอบให้แน่ใจว่าล็อกแหวนล็อกอย่างถูกต้องแล้ว โดยลูกศรบนโถปั่นต้องอยู่ในแนวเดียวกับลูกศรบนแหวนล็อก (รูปที่ 3)

TH

เดิมส่วนผสมผสมลงในโถปั่นที่ประกอบแล้วโดยไม่ให้เกินระดับสูงสุดที่ระบุไว้ (รูปที่ 4 และ 5):

- * 1.75 ลิตรสำหรับส่วนผสมที่ข้น
- * 1.5 ลิตรสำหรับส่วนผสมที่เหลว

คำเตือน: ห้ามเหน็บเตี๊อด (อุณหภูมิสูงกว่า 80°C/176°F) ลงในโถปั่น

ลีดคฝาปิดบนโถปั่นและลีดคในทิศทางตามเข็มนาฬิกา (รูปที่ 6) ตรวจสอบให้แน่ใจว่าลีดคแหวนลีดคอย่างถูกต้องแล้ว โดยด้านแหลมของฝาครอบอยู่ในแนวเดียวกับด้านแหลมของด้ามจับ (รูปที่ 7) ลีดคฝาครอบตรงกลางให้เข้าที่และลีดคโดยหมุนตามเข็มนาฬิกา หากลีดคฝาไม่ถูกต้องเครื่องจะไม่เริ่มทำงาน โถวางโถปั่นบนชุดมอเตอร์ใหญ่ถูกต้อง (รูปที่ 8) โดยปากของโถครอบอยู่ในแนวเดียวกับตัวลีดคที่ชุดมอเตอร์ (รูปที่ 8)  โถโถปั่นจะปรากฏบนหน้าจอ (H) และสัญญาณเสียงบี๊บจะดังขึ้น

การประกอบและการใส่ขวดสำหรับพอกพา

น้ำซึล (E3) ไปจุ่มน้ำหมาด (แม้จะสวมไว้ในชุดโม่มีด (E4) แล้วก็ตาม) สวมซึลกลับเข้าไปในชุดโม่มีด (E4) โดยหันด้านที่ถูกต้องขึ้น (รูปที่ 9) เดิมส่วนผสมผสมลงในโถปั่นที่ประกอบแล้วโดยไม่ให้เกินระดับสูงสุดที่ระบุไว้:



- * 400 มล. สำหรับส่วนผสมที่ข้น
- * 600 มล. สำหรับของเหลว



คำเตือน: ห้ามเหน็บเตี๊อด (อุณหภูมิสูงกว่า 80°C/176°F) ลงในขวด

ใส่โม่มีด (E3+E4) บนแหวนลีดค (E5) (รูปที่ 10) คว่ำโถปั่น (E2) ลงแล้วใส่แหวนลีดคพร้อมชุดโม่มีดตัวที่ฐานของโถ (รูปที่ 11) และลีดคโดยหมุนตามเข็มนาฬิกา

คว่ำขวดลงและวางบนชุดมอเตอร์ใหญ่ถูกต้อง ลีดคโดยหมุนในทิศทางตามเข็มนาฬิกา (รูปที่ 12)  โถโถปั่นจะปรากฏบนหน้าจอ (I) และสัญญาณเสียงบี๊บจะดังขึ้น

การใช้งานเครื่อง

ตรวจสอบเครื่องบนพื้นผิวที่เรียบ มั่นคง และห่างจากแหล่งความร้อนหรือน้ำ
เสียบปลั๊กเครื่องแล้วเลือกโปรแกรม (J) หรือการตั้งค่าด้วยตนเอง (K) (เวลาและความเร็ว) จากนั้นกดปุ่มเริ่ม/หยุด (G)
หากใช้โถปั่น (A) คุณสามารถเปลี่ยนความเร็วโม่มีดได้ตั้งแต่ระดับ  1 ถึง 9 โดย กดปุ่มโปรแกรมความเร็ว แลกดปุ่มตั้งค่า +/- "H" คือความเร็วสูงสุด) จากนั้นตั้งเวลาทำงานโดยกดปุ่มโปรแกรมเวลา  แลกดปุ่มตั้งค่า +/- (K) ตั้งแต่ 5 วินาทีถึง 3 นาที

หากใช้ขวดสำหรับพอกพา (E) คุณสามารถเลือกความเร็วในการปั่นได้ตั้งแต่  1 ถึง 7 โดยกดปุ่มตั้งค่า +/- (K) นอกจากนี้คุณสามารถตั้งเวลาทำงานได้โดยกดปุ่มตั้งค่า  +/- (K) ตั้งแต่ 5 วินาทีถึง 90 วินาที เครื่องปั่นของคุณจะหยุด ทำงานโดยอัตโนมัติเมื่อสิ้นสุดโปรแกรม หากต้องการหยุดเครื่องปั่นก่อน สิ้นสุดโปรแกรมอัตโนมัติ โถปั่นจะเริ่มหยุด (G)

ห้ามใช้อุปกรณ์เสริมอื่นนอกจากก้านส่วนผสมเพื่อป้องกันไม่ให้เสียหาย

สูตรอาหารที่เป็นของเหลวส่วนใหญ่ใช้เวลาปั่นไม่เกิน 3 นาที

หากต้องการเติมส่วนผสมขณะปั่น ให้ถอดฝาครอบตรงกลางออกจากฝาปิด แล้วใส่ส่วนผสมผ่านช่อง โปรตะวังส่วนผสมจะเดินออกจากโถปั่น

คำเตือน: หลังจากที่เครื่องปั่นทำงานครบเวลาสูงสุด 1 รอบ ให้พักเครื่องปั่นเป็นเวลา 1 นาทีก่อนใช้งานอีกครั้ง หลังจากใช้งานเครื่องปั่นครบ 2 รอบแล้วให้หยุดการทำงานของเครื่องและทิ้งไว้ ให้เย็นจนถึงอุณหภูมิห้อง (ใช้เวลาประมาณ 2 ชั่วโมง) เครื่องนี้มีระบบป้องกันการทำงานเกินอัตรา เพื่อป้องกันไม่ให้อุณหภูมิได้รับความเสียหาย จากการใช้งานที่ไม่ปกติ

หากเครื่องหยุดทำงานขณะที่ยังไม่เสร็จ ให้ปฏิบัติดังนี้
ถอดปลั๊กแล้วปล่อยให้เย็นประมาณ 15 ถึง 20 นาที
เสียบปลั๊กเครื่องเข้ากับแหล่งจ่ายไฟอีกครั้งแล้วเริ่มปั่นต่อ

หลังจากไม่ได้ใช้งานเป็นเวลา 3 นาทีเครื่องจะเข้าสู่โหมดสแตนด์บาย หากต้องการเปิดเครื่องอีกครั้ง ให้กดปุ่มเริ่ม/หยุด (G)

บดสับส่วนผสมในปริมาณน้อย

อุปกรณ์เสริมที่ใช้: โม่มีดบดสับที่ประกอบแล้ว

บดสับใน 2-3 วินาทีโดยการปั่นเป็นจังหวะ (L): ถั่วลิสง อัลมอนต์ ฯลฯ

รุ่น 1600 w: ปริมาณ/เวลาสูงสุด: ถั่วลิสง 140 กรัม/8 วินาที หรืออัลมอนต์ 150 กรัม/8 วินาที

โปรแกรมที่สามารถใช้งานกับโถปั่น (A)

โปรแกรม อัตโนมัติ	คำอธิบาย	ตัวอย่างสูตรอาหาร	ระยะเวลา
	ใช้โปรแกรมนี้อีกเพื่อทำสมูทตี้: บันทึกลง/ ผักสดกับนมหรือโยเกิร์ต	สับปรืดหั่นชิ้น 300 กรัม + สมูทตี้ 4 ชีก 200 กรัม + กล้วยหั่นแว่น 200 กรัม + นม 500 มล.	เวลาเริ่มต้น: 60 วินาที ปรับได้ตั้งแต่ 30 ถึง 80 วินาที
	ใช้โปรแกรมนี้อีกเพื่อทำไอศกรีม: บันทึกลงแช่แข็งกับครีมสดหรือโยเกิร์ต	ซอร์เบต: ราสเบอร์รี่แช่แข็ง 450 ก. + นม 240 ก. + น้ำตาลทรายแดง 75 ก. ควรใช้ภาชนะคนเพื่อให้อุ่นผสมเข้ากันดี	เวลาเริ่มต้น: 1 นาที 10 วินาที
	ใช้โปรแกรมนี้อีกเพื่อบดน้ำแข็งก่อนและทำน้ำแข็งใส	ใส่น้ำแข็งได้สูงสุด 8 ก้อน	เวลาเริ่มต้น: 40 วินาที ปรับได้ตั้งแต่ 10 ถึง 50 วินาที
	ใช้โปรแกรมนี้อีกเพื่อทำเค้กสำหรับวาฟเฟิล เค้กแพนเค้ก คลาฟุจี บราวน์ ฯลฯ ไม่เหมาะสำหรับทำแป้งเนื้อเหนียว เช่น แป้งสำหรับขนมปัง บริยอช พิชช่า ฯลฯ	เค้กโยเกิร์ต: เติมน้ำมันผสมลงในโถปั่นตามลำดับดังนี้: โยเกิร์ต 120 ก. + น้ำตาลทรายแดง 210 ก. + น้ำตาลกลีนา 7.5 ก. + ไข่ 3 ฟอง + น้ำมันดอกทานตะวัน 125 ก. + แป้งข้าวโพด 85 ก. + อัลมอนต์ป่น 65 ก. + แป้งอเนกประสงค์ 140 ก. และผงฟู 11 ก. เติมน้ำมันผสมลงในพิมพ์แล้วอบประมาณ 50 นาทีที่อุณหภูมิ 180°C	เวลาเริ่มต้น: 1 นาที 15 วินาที ปรับได้ตั้งแต่ 30 วินาที ถึง 2 นาที
	ใช้โปรแกรมนี้อีกเพื่อทำความสะอาดเครื่องปั่น	น้ำ 200 มล. + น้ำยาล้างจาน 1 หยด	30 วินาที

โปรแกรมต่าง ๆ ที่มีให้สำหรับขวดแบบพกพา (E)

โปรแกรม อัตโนมัติ	คำอธิบาย	ตัวอย่างสูตรอาหาร	ระยะเวลา
	ใช้โปรแกรมนี้อีกเพื่อทำสมูทตี้: บันทึกลง/ ผักสด กับนมหรือโยเกิร์ต	แคโรท 100 ก. + กล้วย 50 ก. + หัวคื่นฉ่ายฝรั่ง 50 ก. + นม 250 กรัม	เวลาเริ่มต้น: 45 วินาที ปรับได้ตั้งแต่ 30 วินาที ถึง 60 วินาที
	ใช้โปรแกรมนี้อีกเพื่อบดน้ำแข็งก่อน และทำน้ำแข็งใส	ใส่น้ำแข็งได้สูงสุด 4 ก้อน	เวลาเริ่มต้น: 40 วินาที ปรับได้ตั้งแต่ 10 วินาที ถึง 50 วินาที
	ใช้โปรแกรมนี้อีกเพื่อทำความสะอาดเครื่องปั่น	น้ำ 200 มล.	30 วินาที

ฟังก์ชันปั่นเป็นจังหวะ (L) จะยังคงใช้ได้เมื่อไม่มีโปรแกรมนำทำงานอยู่

คำเตือน: อาหารที่มีสีเข้มอาจทำให้เกิดคราบที่ด้านในของโถปั่นที่ไม่มีผลต่อ ประสิทธิภาพการทำงานของเครื่องอาหารแช่แข็งควรมีขนาดใหญ่ไม่เกินลูกวอลนัท ห้ามใส่ของเหลวที่มีอุณหภูมิสูงกว่า 80°C เพราะของเหลวอาจกระเด็นออกจากเครื่อง เนื่องจากไอน้ำที่ก่อตัวขึ้นอย่างกะทันหัน

หลังจากใช้งานเครื่อง

ถอดปลั๊กเครื่อง

เทส่วนผสมออก เนื่องจากโถปั่นไม่ได้ออกแบบมาเพื่อเป็นภาชนะใส่อาหารในตู้เย็น หรือช่องแช่แข็ง ใช้ผ้าชุบน้ำบิดพอหมาดทำความสะอาดชุดมอเตอร์ เซ็ตให้แห้งอย่างระมัดระวัง ห้ามนำชุดมอเตอร์จุ่มลงในน้ำล้างชิ้นส่วนที่สามารถถอดออกได้ด้วยน้ำและน้ำยาล้างจาน 2-3 หยด คุณสามารถใช้ โปรแกรมทำความสะอาด (M) เพื่อให้ทำความสะอาดง่ายขึ้นได้ เทน้ำ 200 มล. คุณสามารถเติมน้ำยาล้างจานลงในน้ำได้ แต่ห้ามใส่ของอื่นลงไป

ฝาปิด (A2) ขวดสำหรับพกพา (E2) ฝาปิดขวดสำหรับพกพา (E1) และฝาครอบตรงกลาง (A1) สามารถทำความสะอาดด้วยเครื่องล้างจานได้ แต่ห้ามล้างโถปั่น (A3) ชุดใบมีด Powelix (B2 หรือ E4) และชุดใบมีด Powelix life ซึ่งเคลือบไทเทเนียม ด้วยเครื่องล้างจาน อย่าแช่ใบมีด (B2 หรือ E4) หรือทิ้งไว้ในน้ำเป็นเวลานาน (A)

TH

ควรทำอะไรหากเครื่องไม่ทำงาน

ปัญหา	สาเหตุ	การแก้ปัญหา
เครื่องไม่ทำงาน	ยังไม่ได้เสียบปลั๊ก	เสียบปลั๊กเครื่องเข้ากับเต้าจ่ายที่มีแรงดันไฟฟ้าเท่ากับที่ระบุไว้บนแผ่นพิกัดกำลังไฟฟ้าของเครื่อง
	วางโถปั่นไม่ถูกต้องหรือถูกล็อคไว้กับชุดมอเตอร์	ตรวจสอบว่าวางโถปั่นบนชุดมอเตอร์ในตำแหน่งที่ถูกต้องตามที่อธิบายไว้ในคำแนะนำ
	สวิตช์ไฟอยู่ในตำแหน่ง OFF	ปฏิบัติตามคำแนะนำในการเริ่มใช้งานเครื่อง
	ในกรณีที่เกิดข้อบกพร่องของซอฟต์แวร์	ให้ถอดปลั๊กเครื่อง รอ 2-3 นาทีแล้วเสียบปลั๊กอีกครั้ง
เครื่องหยุดขณะทำงานอยู่	เครื่องทำงานเกินอัตรา	ปฏิบัติตามคำแนะนำในส่วนการทำงานเกินอัตรา
มีแรงสั่นสะเทือนสูง	ไม่ได้วางเครื่องบนพื้นผิวที่เรียบ	ตรวจสอบเครื่องลงบนพื้นผิวที่เรียบ
	ส่วนผสมมีปริมาณมากเกินไป	ลดปริมาณส่วนผสมในเครื่อง
เกิดการรั่วซึมออกมาจากฝาปิด	ส่วนผสมมีปริมาณมากเกินไป	ลดปริมาณส่วนผสมในเครื่อง
	ฝาปิดไม่อยู่ในตำแหน่งที่ถูกต้อง	ล็อคฝาปิดเข้ากับโถปั่นให้แน่น
เกิดการรั่วซึม ออกมาจากฐาน ของฝาปิด	โม่มีติ อยู่ในตำแหน่งที่ไม่ถูกต้อง	ใส่แหวนล็อค (B3, C3) (รูปที่ 2) แล้วล็อคโดยการหมุนเกลียวล็อคในทิศทางตามเข็มนาฬิกา (รูปที่ 2) ตรวจสอบให้แน่ใจว่าล็อคแหวนล็อคอย่างถูกต้องแล้ว โดยปากของโถต้องอยู่ในแนวเดียวกับตัวล็อค (รูปที่ 9)
โม่มีตหมุนลำบาก	ชิ้นอาหารมีขนาดใหญ่ หรือ แข็งเกินไป	ลดปริมาณหรือขนาดของส่วนผสมผสมลง
	ของเหลวที่ปั่นแล้วร้อนเกินไป หรือซิลิโคนบิดงอ	เปลี่ยนซิลิโคนใหม่
การรั่วซึมจากฐานของขวดสำหรับพกพา	โม่มีติอยู่ในตำแหน่งที่ไม่ถูกต้อง	วางชุดโม่มีติที่ด้านบน ของขวดแล้วล็อคโดยการหมุนเกลียวล็อคใน ทิศทางตามเข็มนาฬิกา (รูปที่ 9)

DESKRIPSI

- | | | | |
|-----|-------------------------|----|---------------------------------|
| A 1 | Tutup tengah | 4 | Unit pisau Powelix Life |
| 2 | Tutup | 5 | Ring pengunci |
| 3 | Tabung plastik Tritan | F* | Layar |
| B* | 1 Segel | G | Tombol HIDUP/MATI |
| 2 | Unit pisau Powelix | H | Indikator kunci tabung blender |
| 3 | Ring pengunci | I | Indikator kunci botol On-the-Go |
| C* | Unit motor | J | Fungi program |
| D | Tamper | K | Fungsi pengaturan Manual |
| E* | 1 Tutup botol On-the-Go | L | Fungi pulse |
| 2 | Botol On-the-Go | M | Fungsi pembersihan |
| 3 | segel | | |

PERINGATAN:

Petunjuk keselamatan ini merupakan bagian yang tak terpisahkan dari alat ini. Bacalah petunjuk ini dengan saksama sebelum menggunakan alat baru untuk pertama kalinya. Simpan di tempat yang mudah ditemukan sehingga mudah dirujuk kembali nanti. Alat hanya akan bekerja jika tabung atau botol telah dipasang dengan benar pada unit motor (C) dan jika tutupnya telah terkunci pada tabung.

SEBELUM MENGGUNAKAN ALAT UNTUK PERTAMA KALINYA

Sebelum menggunakan alat untuk pertama kali, bilas bagian-bagian yang bersentuhan dengan makanan (tabung, botol, tutup, dan tutup tengah) dengan air sabun.

PERINGATAN: Jangan merendam alat dalam air (baik unit motor maupun unit pisau (C dan B2)). Jangan pernah meletakkan unit motor (C) di bawah air mengalir. Bersihkan alat dengan kain lembap dan keringkan dengan hati-hati. Pisau ini sangat tajam.

Pastikan semua kemasan telah dilepas sebelum mengoperasikan alat.

MERAKIT DAN MEMASANG TABUNG

Basahi segel (B1) (bahkan jika sudah terpasang pada unit pisau (B2)). Berhati-hatilah dan pastikan segel (B1) terpasang dengan benar ke unit pisau (B2) (Gbr. 1). Pasang pisau (B2) pada ring pengunci (B3) (Gbr. 2). Balikkan tabung dan pasang ring pengunci dengan pisau pada bagian dasar tabung (Gbr. 3).

Kuncilah dengan memutar ring pengunci searah jarum jam (Gbr. 3). Pastikan ring pengunci terkunci dengan benar: panah pada tabung harus sejajar dengan panah pada ring pengunci (Gbr. 3).

Masukkan bahan-bahan ke dalam tabung yang telah dirakit tanpa melebihi batas maksimum yang ditunjukkan (Gambar 4 dan 5):

- * 1,75 L untuk campuran yang kental
- * 1,5 L untuk cairan yang encer

Peringatan: Jangan tuangkan cairan mendidih (lebih dari 80°C/176°F) ke dalam tabung.

Kunci tutup pada tabung lalu putar searah jarum jam arah (Gbr. 6). Pastikan tutup terkunci dengan benar: titik pada tutup harus sejajar dengan titik pada gagang (Gbr. 7). Pasang tutup tengah pada posisinya dan lalu kunci dengan memutarinya searah jarum jam. Jika tutup tidak terkunci dengan benar, alat Anda tidak akan menyala; Pasang tabung dengan benar pada unit motor (Gbr. 8): Titik pada tabung harus sejajar dengan pengunci pada unit motor (Gbr. 8). Logo



tabung akan muncul di layar (H) dan akan terdengar bunyi bip.

MERAKIT DAN MEMASANG BOTOL ON-THE-GO

Basahi segel (E3) (bahkan jika sudah terpasang pada unit pisau (E4)). Berhati-hatilah dan pastikan segel terpasang dengan benar ke unit pisau (E4) (Gbr. 9). Masukkan bahan-bahan ke dalam botol tanpa melebihi batas maksimum yang ditunjukkan:

- * 400ml untuk campuran yang kental
- * 600ml untuk cairan

Peringatan: Jangan tuangkan cairan mendidih (lebih dari 80°C/176°F) ke dalam botol.

Pasang pisau (E3+E4) pada ring pengunci (E5) (Gbr. 10). Balikkan tabung (E2) dan pasang ring pengunci dengan pisau di bagian dasar tabung (Gbr. 11), lalu kunci dengan memutarinya searah jarum jam.

Balikkan botol dan pasang dengan benar pada unit motor. Kunci dengan memutarinya searah jarum jam (Gbr. 12). Logo tabung akan muncul di layar (I) dan akan terdengar bunyi bip.

MENGGUNAKAN ALAT

Letakkan alat pada permukaan yang rata, stabil, dan tahan, jauh dari sumber panas atau air.

Tancapkan stopkontak dan pilih program (J) atau pengaturan manual (K) (waktu dan kecepatan), lalu tekan tombol Mulai/Stop (G).

Menggunakan tabung (A) Anda bisa mengubah kecepatan blender dari 1 ke 9 dengan menekan program kecepatan lalu pengaturan +/- ("H" adalah kecepatan maksimum). Anda juga bisa menyetel waktu pengoperasian dengan menekan program waktu lalu pengaturan +/- (K) antara 5 detik dan 3 menit.

Menggunakan botol On-the-Go (E), Anda bisa mengubah kecepatan blender dari 1 ke 7 dengan menekan tombol pengaturan +/- (K). Anda juga bisa menyetel waktu pengoperasian dengan menekan tombol pengaturan +/- (K) antara 5 detik dan 90 detik. Blender Anda akan berhenti secara otomatis di akhir program. Jika Anda ingin menghentikan blender sebelum program selesai secara otomatis, tekan tombol Mulai/Stop (G).

Saat menggunakan blender, jangan gunakan aksesori selain pendorong untuk menghindari kerusakan pada mangkuk.

Untuk kebanyakan resep, memblender 3 menit sudah cukup.

Untuk menambahkan bahan selama memblender, lepaskan tutup tengah dari tutup lalu masukkan bahan melalui lubang pengumpan. Hati-hati karena dapat terjadi cipratan

PERINGATAN: Setelah menjalankan satu siklus menggunakan blender selama waktu pengolahan maksimum, diamkan blender selama 1 menit sebelum menggunakannya kembali. Setelah menggunakan blender selama maksimal dua siklus, hentikan alat dan biarkan dingin hingga suhu ruangan (butuh waktu sekitar 2 jam). Alat ini dilengkapi dengan perlindungan kelebihan beban. Ini mencegah motor rusak akibat penggunaan abnormal.





Jika alat dimatikan selama pengoperasian, lakukan langkah berikut:
Cabut kabel listrik dan biarkan mendingin selama sekitar 15 hingga 20 menit.
Sambungkan kembali alat ke catu daya dan lanjutkan memblender.

Alat akan masuk ke mode siaga jika tidak digunakan selama kurang lebih 3 menit. Untuk kembali menghidupkan alat, tekan tombol Mulai/Stop (G).



TAKARAN KECIL UNTUK MERAJANG KASAR

Aksesori yang digunakan: perajang yang telah dirakit
Merajang hanya dalam beberapa detik menggunakan fungsi pulse (L): kacang, kacang almond, dll.
Model 1600 W: Jumlah/waktu maks. : 140 g kacang/8 detik atau 150 g kacang almond/8 detik

Program yang tersedia pada tabung (A)

Program otomatis	Deskripsi	Contoh resep	Waktu
 Smoothie	Gunakan program ini untuk membuat smoothie: Membレンダー buah/sayuran segar dengan susu atau yogurt	300 g potongan nanas + 200 g jeruk dipotong seperempat + 200 g pisang iris + 500 ml susu	Waktu default: 60 detik Dapat disetel antara 30 detik hingga 80 detik
 Sorbet	Gunakan program ini untuk membuat es krim: membレンダー buah-buahan beku dengan krim segar atau yogurt	Sorbet: 450 g raspberry beku + 240 g susu + 75 g gula coklat bubuk, Pendorong harus digunakan untuk membantu pencampuran.	Waktu default: 1 mnt 10 dtk
 Ice crush	Gunakan program ini untuk menghancurkan es dan es batu	Maksimal 8 kotak kecil es batu	Waktu default: 40 detik Dapat disetel antara 10 detik hingga 50 detik
 Dessert	Gunakan program ini untuk membuat adonan encer untuk wafel, kue, pancake, clafoutis, brownies, dll. Tidak cocok untuk membuat adonan yang berat atau kental seperti roti, brioche, pizza, dsb.	Kue yogurt: Masukkan bahan-bahan ke dalam tabung dengan sesuai urutan berikut: 120 g yogurt + 210 g gula coklat bubuk + 7,5 g gula vanili + 3 telur + 125 g minyak bunga matahari + 85 g tepung jagung + 65 g kacang almond giling + 140 g tepung + 11 g baking powder. Tuangkan adonan ke dalam loyang lalu panggang selama 50 menit pada suhu 180°C.	Waktu default: 1 menit 15 detik Dapat disetel antara 30 detik hingga 2 menit
 Clean	Gunakan program ini untuk membersihkan blender Anda	200 ml air + 1 tetes cairan pembersih	30 detik

Program tersedia dengan botol Portabel (E)

Program otomatis	Deskripsi	Contoh resep	Waktu
 Smoothie	Gunakan program ini untuk membuat smoothie: membレンダー buah/sayuran segar dengan susu atau yogurt	100 g wortel + 50 g pisang + 50 g seledri akar + 250 g jus jeruk	Waktu default: 45 detik Dapat disetel antara 30 detik hingga 60 detik
 Ice crush	Gunakan program ini untuk menghancurkan es dan es batu	Maksimal 4 kotak kecil es batu	Waktu default: 40 detik Dapat disetel antara 10 detik hingga 50 detik
 Clean	Gunakan program ini untuk membersihkan blender Anda	200 ml air	30 detik

Fungsi pulse (L) masih dapat digunakan bila tidak ada program yang berjalan.

PERINGATAN: Bahan makanan yang kuat dapat meninggalkan noda di dalam mangkuk, tapi ini tidak mempengaruhi efisiensi alat. Makanan beku tidak boleh lebih besar dari kenari. Jangan menambahkan cairan panas di atas 80°C karena bisa terciprat keluar dari alat dikarenakan semburan uap yang mendadak.

SETELAH MENGGUNAKAN ALAT

Selalu cabut colokan alat.

Tuangkan adonan keluar dari tabung karena tidak dirancang untuk menyimpan makanan di dalam kulkas atau freezer.

Gunakan kain lembap untuk membersihkan unit motor. Keringkan dengan hati-hati. Jangan pernah merendam unit motor di dalam air.

Cuci komponen yang bisa dilepas dengan air dan beberapa tetes cairan pembersih. Agar membersihkan jadi lebih mudah, Anda bisa menggunakan "program pembersihan" (M). Tuangkan 200 ml air. Anda bisa menambahkan setetes cairan pembersih ke dalam air. Namun jangan tambahkan apa-apa lagi.

Tutup (A2), botol On-the-Go (E2), tutup botol On-the-Go (E1), dan tutup tengah (A1) dapat dibersihkan di mesin pencuci piring. **Namun tabung (A3), unit pisau Powelix (B2 atau E4), Unit pisau Powelix Life lapis titanium tidak boleh ducuci di mesin pencuci piring. Jangan rendam bilah pisau (B2 atau E4) atau membiarkannya terendam dalam waktu lama. (A).**

APA YANG HARUS DILAKUKAN JIKA ALAT TIDAK BEKERJA?

Masalah	Penyebab	Solusi
Alat tidak bekerja.	Alat tidak dicolokkan.	Colokkan steker alat ke stopkontak yang memberikan tegangan yang sama seperti yang ditetapkan pada pelat rating alat.
	Tabung blender tidak terpasang dengan benar atau terkunci pada unit motor.	Periksa apakah tabung blender sudah terpasang dengan benar pada unit motor seperti yang dijelaskan dalam petunjuk.
	Tombol daya berada pada posisi MATI.	Ikuti petunjuk untuk menyalakan alat.
	Jika terdapat masalah perangkat lunak.	Cabut colokan alat dari stopkontak, diamkan selama beberapa menit, lalu colokkan kembali.
Alat mati saat digunakan.	Kelebihan beban	Ikuti petunjuk di bagian Kelebihan beban.
Alat bergetar sangat kencang.	Alat tidak diletakkan pada permukaan yang rata.	Letakkan alat di atas permukaan yang rata.
	Volume bahan yang diisi terlalu banyak.	Kurangi jumlah bahan dalam alat.
Tutup alat bocor	Volume bahan yang diisi terlalu banyak.	Kurangi jumlah bahan dalam alat.
	Tutup tidak terpasang dengan benar.	Kunci tutupnya dengan kuat pada tabung blender.
Terdapat kebocoran dari bagian dasar tabung blender.	Pisau tidak dipasang dengan benar.	Pasang ring pengunci (B3, C3) (Gbr. 2) lalu kunci dengan memutar takik kunci searah jarum jam (Gbr. 2). Pastikan ring pengunci terkunci dengan benar: titik pada tabung harus sejajar dengan pengunci (Gbr. 9).
Pisau sulit berputar.	Potongan makanan terlalu besar atau terlalu keras.	Kurangi takaran atau ukuran bahan yang akan dicampur.
	Cairan yang diblender terlalu panas atau segel silikon bengkok.	Ganti segel dengan yang baru.
Terjadi bocor dari bagian dasar botol On-the-Go	Pisau tidak dipasang dengan benar.	Pasang unit pisau di bagian atas botol lalu kunci dengan memutar takik pengunci searah jarum jam (Gbr. 9).

LEÍRÁS

- A 1 Középső kupak
2 Fedél
3 Tritán műanyag edény
- B* 1 Tömítés
2 Powelix késegség
3 Zárógyűrű
- C* Motoros egység
D Tömörítő
- E* 1 Utazópalack fedele
2 Utazópalack
3 Tömítés
4 Powelix késegség
5 Zárógyűrű

- F* Képernyő
G BE/KI gomb
H Turmixedény zárásjelzője
I Utazópalack zárásjelzője
J Programfunkció
K Manuális beállítás funkció
L Pulzálás funkció
M Tisztítás funkció

FIGYELEM:

A biztonsági utasításokat tartalmazó kézikönyv a készülék részét képezi. Kérjük, figyelmesen olvassa el az utasításokat az új készülék első használata előtt. Tartsa hozzáférhető helyen, hogy később is a segítségére legyen. A készülék csak akkor működik, ha az edény vagy a palack megfelelően van a motoros egységre (C) helyezve, és a fedelet is rögzítette.

A KÉSZÜLÉK ELSŐ HASZNÁLATA ELŐTT

A készülék első használata előtt szappanos vízzel öblítse le az élelmiszerrel érintkező részeket (edény, palack, fedelek és középső kupak).

FIGYELEM: Ne merítse vízbe a készüléket (se a motoros egységet, se a késeket [C és B2]). Soha ne tegye a motoros egységet (C) folyó víz alá. Tisztítsa meg a gépet nedves ruhával, és alaposan szárítsa meg. A kések rendkívül élesek.

Ellenőrizze, hogy a készülék működtetése előtt minden csomagolást eltávolított-e.

AZ EDÉNY ÖSSZESZERELÉSE ÉS HELYÉRE ILLESZTÉSE

Nedvesítse meg a tömítést (B1) (akkor is, ha már fel van szerelve a késegségre [B2]). Ügyeljen arra, hogy a tömítést (B1) megfelelően illesse vissza a késegségre (B2), a helyes oldallal felfelé (1. ábra). Helyezze a pengéket (B2) a zárógyűrűre (B3) (2. ábra). Fordítsa fejfelé az edényt, és helyezze a pengékkel felszerelt zárógyűrűt az edény aljára (3. ábra).

A rögzítéséhez forgassa el a rögzítőgyűrűt az óramutató járásával megegyező irányba (3. ábra). Ellenőrizze, hogy a zárógyűrű megfelelően zár-e: a turmixedényen látható nyílnak a zárógyűrűn lévő nyílhoz kell illeszkednie (3. ábra).

Legfeljebb a maximális szintet mutató jelig töltsön hozzávalókat az edénybe az alábbiak szerint (4. és 5. ábra):

* 1,75 liter sűrű keverékek esetén

* 1,5 liter folyékonyabb ételek esetén

Figyelem: Ne öntsön forrásban lévő (80 °C-nál melegebb) folyadékot az edénybe.

Az óramutató járásával megegyező irányba fordítva zárja a fedelet az edényre (6. ábra). Ellenőrizze, hogy a fedél megfelelően le van-e zárva: A fedélen lévő pontnak egy vonalban kell lennie a fogantyún található ponttal (7. ábra). Az óramutató járásával megegyező irányba elfordítva rögzítse a középső kupakot a fedélre. Ha a fedél nem záródik megfelelően, a készülék nem indul el; helyezze az edényt megfelelően a motoros egységre (8. ábra): a turmixedényen lévő pontnak a motoros egységen lévő zárhoz kell igazodnia (8. ábra). A kijelzőn (H) edény jel



látható, és sípoló hang hallatszik.

AZ UTAZÓPALACK ÖSSZESZERELÉSE ÉS HELYÉRE ILLESZTÉSE

Nedvesítse meg a tömitést (E3) (akkor is, ha már fel van szerelve a késegségre [E4]). Ügyeljen arra, hogy a tömitést megfelelően illesse vissza a késegségre (E4), felfelé (9. ábra). Töltse a hozzávalókat a palackba, de ügyeljen, nehogy túllépje a maximális szintet mutató jelet:

* 400 ml sűrű keverékek esetén

* 600 ml folyadékok esetén

Figyelem: Ne öntsön forrásban lévő (80 °C-nál melegebb) folyadékot a palackba.



Helyezze a késegséget (E3+E4) a zárógyűrűre (E5) (10. ábra). Fordítsa fejjel lefelé az edényt (E2), és helyezze a pengékkel felszerelt zárógyűrűt az edény aljára (11. ábra) az óramutató járásával megegyező irányba elforgatva.



Fordítsa a palackot fejjel lefelé, és helyezze megfelelően a motoros egységhez. Az óramutató járásával megegyező irányba elfordítva rögzítse (12. ábra) A kijelzőn palack jel  látható (I), és sípoló hang hallatszik.

A KÉSZÜLÉK HASZNÁLATA

Helyezze a készüléket sík, stabil, hőálló felületre, amelynek közelében nincs hőforrás vagy víz.

Csatlakoztassa a készüléket a hálózathoz, válassza ki a programot (J) vagy a manuális beállításokat (K) (idő és sebesség), majd nyomja meg a Start/Stop gombot (G).

Az edény (A) segítségével módosíthatja a turmixolás sebességét  1–9 között a sebesség program, majd a +/- beállítás (a „H” a maximális sebesség) megnyomásával, a működési időt  pedig az idő program, majd a +/- (K) beállítás megnyomásával állíthatja be 5 másodperc és 3 perc közötti időtartamra.

Az utazópalackkal (E) a +/- gomb (K) megnyomásával 1–7 között szabályozhatja a turmixolás sebességét . A működési időt  a +/- gomb (K) segítségével 5–90 másodperc közötti időre állíthatja. A turmixgép a program végén automatikusan leáll. Ha az automatikus program vége előtt szeretné leállítani a turmixgépet, nyomja meg a Start/Stop gombot (G).

Az edény károsodásának elkerülése érdekében a turmixgép működése közben kizárólag a tolókát használja.

A legtöbb recept esetében a folyékony hozzávalók összekeveréséhez 3 percnél kevesebb idő elegendő.

Ha turmixolás közben szeretne hozzávalókat hozzáadni, távolítsa el a középső kupakot a fedélről, és az adagolónyíláson keresztül töltsé be a hozzávalókat. Ügyeljen a kifröccsenés veszélyére.

FIGYELEM: Ha a turmixgép működés közben elérte a maximális keverési időt, hagyja 1 percig hűlni, mielőtt újra használja. Legfeljebb két működési ciklust követően kapcsolja ki a készüléket, és hagyja szobahőmérsékletűre hűlni (kb. 2 óra). A készülék túlterhelés elleni védelemmel van ellátva. Ez megakadályozza, hogy a motor rendellenes használat miatt károsodjon.

Ha a készülék működés közben megáll, tegye a következőt: Húzza ki a hálózati aljzatból, és hagyja hűlni kb. 15–20 percig. Csatlakoztassa ismét a hálózathoz, és folytassa a turmixolást.

Ha kb. 3 percig nem használja, a készülék készenléti üzemmódba kapcsol. A készülék újbóli bekapcsolásához nyomja meg a Start/Stop gombot (G)





KIS MENNYISÉGEK DURVÁBB APRÍTÁSA

Szükséges tartozék: felszerelt aprító

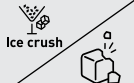

Pulzálás (L) üzemmódban néhány másodperc alatt apríthat földimogyorót, mandulát, stb.

1600 w típus: mennyiség/max. idő: 140 g földimogyoró/8 másodperc vagy 150 g mandula/8 másodperc

A turmixedénnyel (A) használható programok

Automatikus program	Leírás	Példa receptre	Idő
	Ez a program smoothie készítésére használható: turmixoljon friss gyümölcsöket vagy zöldségeket tejjel vagy joghurttal	300 g ananászdarabka + 200 g negyedelt narancs + 200 g szeletelt banán + 500 ml tej	Alapértelmezett idő: 60 másodperc 30 és 80 másodperc között állítható
	Ez a program fagyalt készítésére használható: turmixoljon fagyasztott gyümölcsöket friss tejszínnel vagy joghurttal	Sorbet: 450 g fagyasztott málna + 240 g tej + 75 g porított barna cukor A keveréshez használja a nyomórudat.	Alapértelmezett idő: 1 perc 10 másodperc
	Ez a program a jégkockát jégkásává zúzza	Legfeljebb 8 jégkocka	Alapértelmezett idő: 40 másodperc 10 és 50 másodperc között állítható
	Ez a program könnyű tészta, például gofri-, torta-, palacsinta-, pite- vagy brownie-tészta kikeverésére használható. Nem megfelelő sűrű tészták kikeveréséhez, például kenyérhez, brióshoz vagy pizzához.	Joghurttorta: Adja hozzá a hozzávalókat az edényhez a következő sorrendben: 120 g joghurt + 210 g porított barna cukor + 7,5 g vaníliás cukor + 3 tojás + 125 g napraforgóolaj + 85 g kukoricaliszt + 65 g darált mandula + 140 g liszt + 11 g sütőpor. Öntse a keveréket formába, és süsse 50 percig 180 °C-on.	Alapértelmezett idő: 1 perc 15 másodperc 30 másodperc és 2 perc között állítható
	Ezzel a programmal a turmixgépet tisztíthatja	200 ml víz + 1 csepp mosogatószer.	30 másodperc

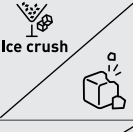
Az utazópalackkal használható (E) programok

Automatikus program	Leírás	Példa receptre	Idő
	Ez a program smoothie készítésére használható: turmixoljon friss gyümölcsöket vagy zöldségeket tejjel vagy joghurttal	100 g sárgarépa + 50 g banán + 50 g zeller + 250 g narancslé.	Alapértelmezett idő: 45 másodperc 30 és 60 másodperc között állítható
	Ez a program a jégkockát jégkásává zúzza	Legfeljebb 4 jégkocka	Alapértelmezett idő: 40 másodperc 10 és 50 másodperc között állítható
	Ezzel a programmal a turmixgépet tisztíthatja	200 ml víz	30 másodperc

A Pulzálás funkció (L) akkor is használható, ha nem állított be programot.

FIGYELEM: Az erős ételek beszennyezhetik az edény belsejét, de ez nem befolyásolja a készülék hatékonyságát. A fagyasztott élelmiszerek kisebb méretűnek kell lennie mint egy szem dió. Ne öntsön az edénybe forró, 80 °C-nál melegebb folyadékot, mert a hirtelen gőzképződés miatt az kitörhet a készülékből.

A KÉSZÜLÉK HASZNÁLATA UTÁN

Húzza ki a készülék dugóját a konnektorból.

Öntse ki az edényből a keveréket, mert az edény nem alkalmas hűtőszekrényben vagy mélyhűtőben történő tárolásra.

A motoros egység tisztításához használjon nedves ruhát. Alaposan szárítsa meg. Soha ne merítse a motoros egységet vízbe.

A kivehető részeket vízzel és néhány csepp mosogatószerezrel mossa le. A tisztítás megkönnyítése érdekében használhatja a „tisztítóprogramot” (M). Öntsön bele 200 ml vizet. A vízhez egy csepp mosogatószert is hozzáadhat, de semmi mást

A fedelet (A2), az utazópalackot (E2), az utazópalack fedelét (E1) és a középső spakát (A1) mosogatógépben is lehet tisztítani, **de az edényt (A3), a Powelix késegséget (B2 vagy E4), a titánium bevonatú Powelix Life késegséget tilos mosogatógépben mosni. Ne merítse a késeket (B2 vagy E4) teljesen vízbe, és ne hagyja őket hosszú ideig víz alatt. (A).**

MI A TEENDŐ, HA A KÉSZÜLÉK NEM MŰKÖDIK?

Probléma	Ok	Megoldás
A készülék nem működik.	Nincs csatlakoztatva.	Csatlakoztassa a készüléket egy olyan fali aljzathoz, amely a készülék adattábláján feltüntetett feszültséggel azonos feszültséget biztosít.
	A turmixgép edénye nem megfelelően van elhelyezve a motoros egységen.	Ellenőrizze, hogy a turmixgép edénye a használati útmutatóban leírtak szerint van-e a motoros egységhez csatlakoztatva.
	A főkapcsoló OFF állásban van.	Kövesse a készülék bekapcsolására vonatkozó utasításokat.
	Szoftverhiba esetén.	Néhány percre válassza le a készüléket a hálózati áramforrásról, majd csatlakoztassa újra.
A készülék használat közben kikapcsol.	Túlterhelés	Kövesse a Túlterhelés szakaszban található utasításokat.
Túlzott rezgés.	A készüléket nem sík felületre helyezte.	Helyezze a készüléket sík felületre.
	Túl nagy a hozzávalók mennyisége.	Csökkentse a hozzávalók mennyiségét a készülékben.
Szivárgás a fedélnél	Túl nagy a hozzávalók mennyisége.	Csökkentse a hozzávalók mennyiségét a készülékben.
	A fedél nincs megfelelően elhelyezve.	Rögzítse megfelelően a fedelet a turmixedényre.
Szivárgás a turmixedény aljánál.	A kések nincsenek megfelelően elhelyezve.	Szerelje fel a zárógyűrűt (B3, C3) (2. ábra), és a rögzítéséhez forgassa el a hornyot az óramutató járásával megegyező irányba (2. ábra). Ellenőrizze, hogy a zárógyűrű megfelelően van-e rögzítve: Az edényen lévő pontnak a zárhoz kell illeszkednie (9. ábra).
A kések nehezen forognak.	Túl nagy vagy túl kemény ételdarabok.	Csökkentse a turmixolt hozzávalók mennyiségét vagy méretét.
	A turmix túl forró, vagy a szilikontömítés meghajlott.	Cserélje ki a tömítést egy újra.
Szivárgás az utazópalack aljánál	A kések nincsenek megfelelően elhelyezve	Helyezze a késegységet a palack tetejére, és a rögzítéséhez forgassa el a hornyot az óramutató járásával megegyező irányba (9. ábra).